

vonder®

SERRA TICO-TICO

Sierra caladora



Não acompanha bateria e carregador
No acompaña batería y cargador

MODELO

ITTV 1824

Imagens Ilustrativas/Imágenes Ilustrativas



Leia antes de usar e guarde este manual para futuras consultas.

Lea antes de usar y guarde este manual para futuras consultas.

Símbolos e seus significados









Símbolos	Nome	Explicação
	Consulte o manual de instruções	Leia o manual de operações/instruções antes de utilizar o equipamento.
	Utilize EPI (Equipamento de Proteção Individual)	Utilize Equipamento de Proteção Individual adequado para cada tipo de trabalho.
	Atenção	Alerta de segurança (riscos de acidentes) e atenção durante o uso.
	Descarte de pilhas e baterias	Para o descarte correto, as baterias deverão ser encaminhadas a um posto de coleta adequado ou a uma Assistência Técnica Autorizada VONDER.
	Proteger a bateria do calor	Não exponha a bateria a calor acima de 60° C.
	Proteger a bateria do fogo	Proteja a bateria do fogo, jamais jogue-a no fogo, sob risco de explosões.
	Não imergir a bateria	Mantenha a bateria protegida de umidade. Jamais mergulhe ou descarte baterias em rios e lagos ou ambientes semelhantes.
	Uso em ambientes internos	Use o carregador de bateria em ambientes internos protegidos da chuva.
	Proteção para os olhos	Sempre use proteção para os olhos.

Tabela 1 - Símbolos e seus significados

1. AVISOS DE SEGURANÇA PARA FERRAMENTAS EM GERAL



Leia todos os avisos de segurança e todas as instruções. Falha em seguir todos os avisos e instruções listados abaixo pode resultar em choque elétrico, fogo e/ou ferimento sério.

Guarde todos os avisos e instruções para futuras consultas.

O termo “ferramenta elétrica” utilizado neste manual refere-se a ferramentas operadas com eletricidade (cordão elétrico) e a ferramentas operadas com acumulador (bateria).

1.1. Segurança da área de trabalho

- Mantenha a área de trabalho limpa e iluminada.** As áreas desorganizadas e escuras são um convite aos acidentes.
- Não opere ferramentas em atmosferas explosivas, como na presença de líquidos inflamáveis,**

gases ou poeira. As ferramentas elétricas criam faíscas que podem inflamar poeira ou vapores.

- c. **Mantenha crianças e visitantes afastados ao operar uma ferramenta.** As distrações podem fazer você perder o controle da ferramenta elétrica.

1.2. Segurança elétrica

- a. **Os plugues da ferramenta devem ser compatíveis com as tomadas. Nunca modifique o plugue. Não use nenhum plugue adaptador com as ferramentas aterradas.** Os plugues sem modificações aliados a utilização de tomadas compatíveis, reduzem o risco de choque elétrico.
- b. **Evite o contato do corpo com superfícies ligadas à terra ou aterradas tais como as tubulações, radiadores, fornos e refrigeradores.** Há um aumento no risco de choque elétrico se seu corpo estiver ligado à terra ou aterramento.
- c. **Não exponha a ferramenta à chuva ou a condições úmidas.** A entrada de água na ferramenta elétrica aumenta o risco de choque elétrico.
- d. **Não force o cordão de alimentação. Nunca use o cordão de alimentação para carregar, puxar ou desconectar a ferramenta da tomada. Mantenha o cordão elétrico longe do calor, óleo, bordas afiadas ou das partes em movimento.** Os cabos danificados ou emaranhados aumentam o risco de choque elétrico.
- e. **Ao operar uma ferramenta ao ar livre, use um cabo de extensão apropriado para esta finalidade.** O uso de um cabo apropriado para uso ao ar livre reduz o risco de choque elétrico.
- f. **Se a operação da ferramenta em um local seguro não for possível, use alimentação protegida por um dispositivo de corrente residual (RCD).** O uso de um RCD reduz o risco de choque elétrico.

NOTA: o dispositivo de corrente residual (RCD) pode ser um interruptor do circuito de falha à terra ou disjuntor de fuga de corrente.

1.3. Segurança pessoal

- a. **Fique atento, olhe o que você está fazendo e use o bom senso ao operar uma ferramenta. Não**

use a ferramenta quando você estiver cansado ou sob a influência de drogas, álcool ou medicamentos. Um momento de desatenção enquanto opera uma ferramenta pode resultar em grave ferimento pessoal.

- b. **Use Equipamentos de Proteção Individual (EPIs). Sempre use óculos de segurança.** Equipamentos de proteção, tais como: máscara contra poeira, sapatos de antiderrapantes, capacete ou protetor auricular, se utilizados em condições apropriadas, reduzem os riscos de ferimentos pessoais.
- c. **Evite a partida não intencional. Assegure que o interruptor está na posição “desligado” antes de conectar o plugue na tomada e/ou bateria, pegar ou carregar a ferramenta.** Carregar a ferramenta com seu dedo no interruptor ou conectá-la com o interruptor na posição “ligado” são convites a acidentes.
- d. **Remova qualquer chave de ajuste antes de ligar a ferramenta.** Uma chave de boca ou de ajuste conectada a uma parte rotativa da ferramenta pode resultar em ferimento pessoal.
- e. **Não force a ferramenta além do limite. Mantenha o apoio e o equilíbrio adequados toda vez que utilizá-la.** Isso permite melhor controle da ferramenta em situações inesperadas.
- f. **Vista-se apropriadamente para a realização do trabalho. Não use roupas demasiadamente largas ou joias. Mantenha os cabelos, roupas e luvas longe das peças móveis.** Roupas folgadas, joias ou cabelos longos podem ser presos pelas partes em movimento.
- g. **Se os dispositivos com conexão para extração e coleta de pó forem fornecidos, assegure-se de que estes estão conectados e utilizados corretamente.** O uso desses dispositivos pode reduzir riscos relacionados à poeira.

1.4. Uso e cuidados com ferramentas alimentadas por bateria

- a. **Recarregue somente com o carregador especificado pelo fabricante.** Um carregador que é adequado para um tipo de pacote de bateria pode gerar risco de fogo quando utilizado com outro pacote de bateria.

- b. Use a ferramenta somente com os pacotes de baterias especificamente designados. O uso de outro tipo de pacote de bateria pode gerar risco de ferimento e fogo.
- c. Quando o pacote de bateria não estiver em uso, mantenha-o afastado de objetos metálicos como clips, moedas, chaves, pregos, parafusos ou outros objetos metálicos pequenos que podem fazer a ligação de um terminal com o outro. O curto-circuito dos terminais da bateria pode causar queimaduras ou fogo.
- d. Sob condições abusivas, líquidos podem ser expelidos pela bateria, evite o contato. Se o contato acidental ocorrer, lave com água. Se estes líquidos entrarem em contato com os olhos, procure ajuda médica. Líquidos expelidos pela bateria podem causar irritação ou queimaduras.

1.5. Manutenção

- a. Tenha sua ferramenta reparada por um agente qualificado e que use somente peças originais idênticas. Isto irá garantir que a segurança da ferramenta seja mantida.

1.6. Indicações de segurança específicas

- a. Segure a ferramenta pela superfície isolada da empunhadura ao realizar uma operação onde o acessório de corte pode entrar em contato com a fixação não aparente. O contato do acessório de corte com um fio energizado pode tornar “vivas” as partes metálicas expostas da ferramenta e pode causar choque elétrico ao operador.

2. INSTRUÇÕES ESPECÍFICAS DOS PRODUTOS

As ferramentas elétricas VONDER são projetadas para os trabalhos especificados neste manual, com acessórios originais. Antes de cada uso, examine cuidadosamente a ferramenta verificando se ela apresenta alguma anomalia de funcionamento.

2.1. Aplicações/dicas de uso



Indicada para madeiras, metais, plásticos, entre outros, utilizando a lâmina apropriada.

2.2. Destaques/diferenciais

Este equipamento utiliza um modelo de bateria que pode ser intercambiável (não acompanha), ou seja, uma bateria que é compatível com outros modelos de ferramentas a bateria VONDER. Por isso, em sua próxima compra de ferramenta a bateria VONDER, procure um modelo que comece com a referência “1”, ou que esteja identificado com o selo “Bateria Intercambiável VONDER”. Desta forma, você garante modelos mais econômicos, sem a necessidade de aquisição de novas baterias e carregadores para uso em seu equipamento. Possui cabo com revestimento emborrachado, proporcionando maior conforto durante o uso, e iluminação por LED, que facilita a visão do operador para realização dos cortes

2.3. Características técnicas

SERRA TICO-TICO ITTV 1824	
Código	60.04.182.400
Capacidade de corte (90°)	<ul style="list-style-type: none">• Aço: 8 mm• Alumínio: 10 mm• Madeira: 65 mm
Tipo de encaixe da lâmina	T
Tipo de velocidade	Variável
Número de golpes por minuto (gpm)	0 - 2.300/min
Ângulo de inclinação da base	45°
Luz de trabalho LED	Sim
Posições pendulares	4
Altura do curso	25,4 mm
Lâminas de troca rápida	Sim
Botão de bloqueio	Sim
Material de base	Aço
Nível de pressão acústica LpA/ Incerteza	76 dB (A) • 3 dB (A)
Nível de vibração/ Incerteza K	7,73 m/s ² • 1,5 m/s ²
Massa aproximada	2,14 kg
Norma ABNT NBR	IEC 60745-1 e IEC 60745-2-11

Baterias indicadas* Íons de lítio	18 V  (2,0 Ah) 60.04.180.200	18 V  (4,0 Ah) 60.04.180.400
Carregadores indicados*	Convencional: 60.04.180.500	Rápido: 60.04.180.600
Tensão/Frequência de entrada dos carregadores*	100 V~ - 240 V~ • 50Hz/60Hz - (bivolt automático)	

* Não acompanham o produto

Tabela 2 - Características técnicas

2.4. Operação da ferramenta

2.4.1. Componentes

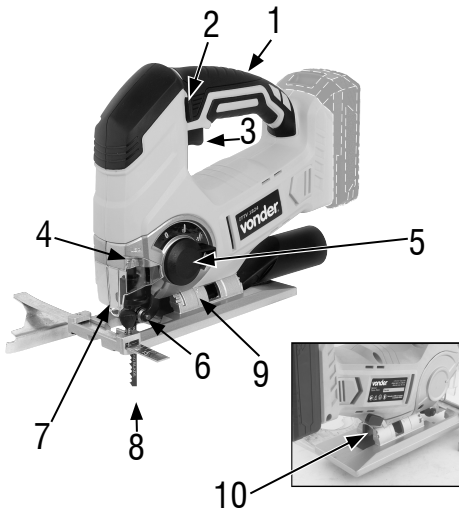

Fig. 1 – Componentes

1. Empunhadura;
2. Botão de desbloqueio;
3. Interruptor;
4. Luz de trabalho LED;
5. Botão de ajuste de ação pêndulo;
6. Rolo de guia;
7. Grampo de liberação rápida da lâmina;
8. Lâmina da serra;
9. Base ajustável (45°);
10. Alavanca de bloqueio para ajuste base.

2.4.2. Operação

Antes de iniciar a operação, conheça o equipamento e suas funções.

2.4.3. Substituição de lâminas de serra

- a. Desconecte a bateria do equipamento.
- b. Puxe a alavanca do suporte de fixação da lâmina de troca rápida.
- c. Deslize a lâmina de serra (8) na ranhura do suporte de fixação da lâmina com os dentes apontando para frente. Certifique-se de que a borda posterior da lâmina está encaixada até o fim no suporte de fixação da lâmina e depois solte o grampo de liberação da lâmina (7).

NOTA: Certifique-se de que a parte de trás da lâmina esteja encaixada na ranhura da guia da lâmina (6).

- d. Encaixe corretamente a bateria antes de usar o equipamento.

2.4.4. Ajuste do ângulo de corte

- a. A base (9) pode ser ajustada a um ângulo de 45° (esquerda ou direita) em relação à direção da serra, para facilitar cortes.
- b. A base é presa por um parafuso. Solte o parafuso de bloqueio para fazer a liberação, então movimente a base para cima e faça o ajuste para obter o ângulo desejado. Após escolher o ângulo, aperte o parafuso para prender a base.
- c. A configuração do ângulo pode ser vista em escala na parte superior da base conforme for feito o movimento de ajuste.

2.4.5. Ligando e desligando o equipamento

- a. Conecte a bateria no equipamento e segure-o com firmeza.
- b. Para ligar o equipamento, pressione o botão de desbloqueio (2) para a esquerda ou para a direita e pressione o gatilho do interruptor liga/desliga (3).
- c. Quando você soltar o gatilho do interruptor (3), a ferramenta será desligada.

2.4.6. Botão de ajuste de ação do pêndulo

A Serra tico-tico ITTV 1824 VONDER está equipada com três ações de corte pendular. A ação pendular tem um movimento mais agressivo da lâmina e é projetada para cortar materiais macios, como madeira ou plástico. A ação pendular proporciona um corte mais rápido, mas com um corte mais áspero no material. Na ação pendular, a lâmina avança durante o movimento de corte, além do movimento para cima e para baixo.

NOTA: Metal ou madeira nunca devem ser cortados com ação pendular.

Para ajustar a ação de corte pendular, mova o botão do comutador de ação pendular entre as três posições de corte: I, II e III.

A posição "0" é a função exaustor que permite a utilização de um aspirador de pó. As posições "I, II e III" são de ação pendular. A agressividade do corte aumenta à medida que o botão é movido de um para três, sendo o de número três o corte mais agressivo.

2.4.7. Luz de trabalho

A lâmpada LED de trabalho (4) pode acender se você ligar a ferramenta, o que mantém a área de trabalho a ser iluminada para uma verificação clara no início, e também acende durante a operação.

AVISO: Não olhe diretamente para o feixe de luz. Nunca aponte o raio para qualquer pessoa ou objeto que não seja a peça de trabalho.

2.5. Carregar a bateria

ATENÇÃO:

Use somente baterias e carregadores de bateria originais VONDER.

As baterias são fornecidas com uma carga parcial. Para utilizar a capacidade máxima das baterias, carregue-as antes da primeira utilização. As baterias de íons de lítio podem ser carregadas a qualquer momento sem reduzir a sua capacidade de armazenamento de carga. Interromper o procedimento de carga não danifica a bateria. Possuem ainda sistema de proteção contra descarga brusca, ECP (Electronic Cell Protection - Célula de Proteção Eletrônica), que desliga o equipamento quando a bateria está descarregada, evitando danos e prolongando sua vida útil.



ATENÇÃO:

Quando a bateria estiver descarregada, não pressione demasiadamente o interruptor liga/desliga, sob risco de danificá-la.



Para retirar a bateria, pressione a trava e, em seguida, puxe a bateria como mostra abaixo:

Trava da
bateria



Sentido da
remoção da
bateria

Fig. 2 – Retirando a bateria

Para carregar a bateria, retire-a do equipamento e conecte-a ao carregador, como mostra a Figura 3. Conecte o plugue do carregador na tomada.

A VONDER disponibiliza ao mercado dois modelos de bateria. São elas:

	
Cód.: 60.04.180.200	Cód.: 60.04.180.400
Bateria 18 V, 2 Ah IBV 1802	Bateria 18 V, 4 Ah IBV 1804
Tempo aproximado de carregamento: 30 min. a 1 hora	Tempo aproximado de carregamento: 1 hora a 2 horas

Tabela 3 - Baterias intercambiáveis VONDER

Ambos os modelos das baterias possuem indicador de nível de carga. Os três LEDs vermelhos, indicam o status de carga da bateria.

- Um LED aceso: indica baixa carga.
- Dois LEDs acesos: metade da carga.
- Três LEDs acesos: bateria carregada.

Para ver o nível de carga da bateria, pressione o botão

LED's vermelhos indicadores de carga da bateria



Fig. 3 – Carregador

A VONDER disponibiliza ao mercado dois tipos de carregadores. São eles:

	
Cód.: 60.04.180.500	Cód.: 60.04.180.600
Carregador de bateria 18 V ICBV 1805	Carregador de bateria 18 V ICBV 1806
Carregamento convencional	Carregamento rápido

Tabela 4 - Carregadores para bateria intercambiável VONDER

ATENÇÃO! Os carregadores e as baterias não acompanham o produto. São fornecidos separadamente. Consulte um revendedor ou entre em contato com a VONDER.

2.5.1. Instruções: Carregador de Bateria 18 V ICBV 1805

- Ao conectar o carregador na tomada, o LED de cor verde acenderá automaticamente.
- Após conectar a bateria no carregador, o LED verde apaga automaticamente, acendendo o LED de cor vermelha, indicando assim que a bateria está sendo carregada.
- A carga da bateria estará completa quando o LED de cor vermelha apagar e o LED de cor verde acender.

2.5.2. Instruções: Carregador de Bateria Carregamento Rápido 18 V ICBV 1806

- Ao conectar o carregador na tomada, o LED de cor verde acenderá automaticamente.
- Após conectar a bateria no carregador, o LED verde apaga automaticamente, acendendo o LED de cor vermelha, indicando assim que a bateria está sendo carregada.
- A carga da bateria estará completa quando o LED de cor verde acender novamente. Observação: é normal que o LED de cor vermelha continue aceso mesmo após a bateria estar carregada.

Quando o carregador for conectado à tomada e nenhum LED acender, significa que o carregador não está funcionando. As possíveis causas e soluções estão descritas na Tabela 5.

Possível causa	Resolução
Tomada sem energia	Certifique-se de que a tomada está energizada, caso contrário, troque o carregador de tomada.
Cabo elétrico rompido/falha no carregador de bateria	Encaminhe o carregador de bateria a uma Assistência Técnica Autorizada VONDER

Tabela 5 - Falhas no carregador: possíveis causas e soluções

A bateria pode aquecer enquanto carrega. Este é um processo normal e não indica qualquer problema no carregador ou na bateria. Uma redução significativa no tempo em que a bateria permanece trabalhando, indica que a bateria deve ser substituída.

3. INSTRUÇÕES GERAIS DE MANUTENÇÃO E PÓS-VENDA

As ferramentas VONDER, quando utilizadas adequadamente, ou seja, conforme orientações deste manual, devem apresentar baixos níveis de manutenção. Mesmo assim, dispomos de uma vasta rede de atendimento ao consumidor.

3.1. Manutenção

Certifique-se de que a ferramenta está desligada e com a bateria desconectada antes de realizar qualquer inspeção ou manutenção.

A limpeza dos orifícios de ventilação deve ser executada sempre que eles estiverem obstruídos.

A parte externa só pode ser limpa com pano umedecido e detergente, sem permitir que qualquer líquido entre na ferramenta.

3.2. Pós-venda e assistência técnica

Em caso de dúvida sobre o funcionamento da ferramenta ou sobre a rede de Assisências Técnicas Autorizadas VONDER, entre em contato através do site: www.vonder.com.br ou do telefone 0800 723 4762 – opção 1.

Quando detectada anomalia no funcionamento da ferramenta, ela deverá ser examinada e/ou reparada por um profissional da rede de Assisências Técnicas Autorizadas da VONDER. Somente peças originais deverão ser utilizadas nos reparos.

Consulte em nosso site www.vonder.com.br a relação completa de assistências técnicas autorizadas.

3.3. Descarte da ferramenta

Nunca descarte a ferramenta e/ou suas pilhas e baterias (quando existentes) no lixo doméstico. Estas devem ser encaminhadas a um posto de coleta adequado ou a uma Assistência Técnica Autorizada VONDER.

Em caso de dúvida sobre a forma correta de descarte, consulte a VONDER através do site www.vonder.com.br ou do telefone 0800 723 4762 – opção 1.

3.3.1. Descarte de baterias



Para o descarte correto, as baterias deverão ser encaminhadas a um posto de coleta adequado ou a uma Assistência Técnica Autorizada VONDER.

**ATENÇÃO:**

Se a bateria não for manuseada corretamente, poderá explodir, causar incêndio ou até mesmo queimaduras químicas.

Observe as seguintes precauções:

- Não desmonte, esmague ou exponha a bateria a qualquer choque ou impacto, como martelar, deixar cair ou pisar sobre ela.
- Não provoque curto-circuito, nem deixe que objetos metálicos entrem em contato com os terminais da bateria.
- Não exponha a bateria a temperaturas elevadas – acima de 60°C –, à luz solar direta ou deixe-a no interior de um carro estacionado sob o sol.
- Não a incinere nem a jogue no fogo.
- Não manuseie baterias danificadas ou com vazamentos.
- Mantenha a bateria fora do alcance de crianças.
- Mantenha a bateria seca.
- Substitua a bateria apenas por uma do mesmo tipo, quando o produto permitir.
- Baterias instaladas de forma integrada ao produto devem ser substituídas somente por um assistente técnico autorizado.

Símbolos y sus significados









Símbolos	Nombre	Explicación
	Consulte el manual de instrucciones	Lea el manual de operaciones/instrucciones antes de utilizar el equipo.
	Utilice EPI (equipo de protección individual)	Utilice el equipo de protección individual adecuado para cada tipo de trabajo.
	Atención	Alerta de seguridad (riesgos de accidentes) y atención durante el uso.
	Descarte de pilas y baterías	Para el descarte correcto, las baterías deberán ser encaminadas a un puesto de recolección adecuado oa una Asistencia Técnica Autorizada VONDER.
	Proteger la batería del calor	No exponga la batería a calor por encima de 60° C.
	Proteger la batería del fuego	Proteja la batería del fuego, no la arroje al fuego bajo riesgo de explosión.
	No sumergir la batería	Mantenga la batería protegida de la humedad y jamás sumergir o descartar las baterías en ríos, lagos y demás ambientes similares.
	Uso en interiores	Utilice el cargador de batería en interiores protegidos de la lluvia..
	Protección de los ojos	Siempre use protección para los ojos.

Tabla 1 – Símbolos y sus significados

1. AVISOS DE SEGURIDAD PARA HERRAMIENTAS EN GENERAL



Lea todos los avisos de seguridad y todas las instrucciones. Fala en seguir todas las advertencias y instrucciones listadas abajo puede resultar en descarga eléctrica, fuego y/o heridas serias.

Guarde todas las advertencias y instrucciones para futuras consultas.

El término “herramienta eléctrica” utilizado en este manual se refiere a herramientas operadas con electricidad (cordón eléctrico) ya herramientas operadas con acumulador (batería).

1.1. Seguridad del área de trabajo

a. **Mantenga el área de trabajo limpia y iluminada.** Las áreas desorganizadas y oscuras son una invitación a los accidentes.

- b. No opere herramientas en atmósferas explosivas, como en presencia de líquidos inflamables, gases o polvo.** Las herramientas crean chispas que pueden inflamar el polvo o los vapores.
- c. Mantenga a niños y visitantes alejados al operar una herramienta.** Las distracciones le pueden hacer perder el control de la herramienta eléctrica.

1.2. Seguridad eléctrica

- a. Los enchufes de la herramienta deben ser compatibles con los tomacorrientes. Nunca modifique el enchufe. No use ningún enchufe adaptador con las herramientas puestas a tierra.** Los enchufes sin modificaciones aliados a la utilización de tomacorrientes compatibles reducen el riesgo de descarga eléctrica.
- b. Evite el contacto del cuerpo con superficies conectadas a tierra o puestas a tierra tales como las cañerías, radiadores, hornos y refrigeradores.** Hay un aumento en el riesgo de descarga eléctrica si su cuerpo es conectado a tierra o puesta a tierra.
- c. No exponga la herramienta a la lluvia o a condiciones húmedas.** El agua entrando en la herramienta aumenta el riesgo de descarga eléctrica.
- d. No fuerce el cable de alimentación. Nunca use el cable de alimentación para cargar, pujar o para desconectar el cargador del enchufe. Mantenga el cable eléctrico lejos del calor, aceite, bordes afilados o de las partes en movimientos.** Los cables dañados o enmarañados aumentan el riesgo de descarga eléctrica.
- e. Al utilizar una herramienta al aire libre, utilice un cable de extensión adecuado para este propósito.** El uso de un cable apropiado para uso al aire libre reduce el riesgo de descarga eléctrica.
- f. Si la operación de una herramienta en un lugar seguro no es posible, use alimentación protegida por un dispositivo de corriente residual (RCD).** El uso de un RCD reduce el riesgo de descarga eléctrica.

NOTA: El dispositivo de corriente residual (RCD) puede ser un interruptor del circuito de fallo de tierra o un disyuntor de fuga de corriente.

1.3. Seguridad personal

- a. Esté atento, observe lo que usted está haciendo y use el sentido común al operar una herramienta. No use la herramienta cuando usted esté cansado o bajo la influencia de drogas, alcohol o de medicamentos.** Un momento de desatención mientras opera una herramienta puede resultar en una grave herida personal.
- b. Utilice equipo de seguridad. Siempre use lentes de seguridad.** Los equipos de seguridad, tales como: máscara contra el polvo, zapatos de seguridad antideslizantes, casco de seguridad o protector auricular, utilizados en condiciones apropiadas, reducen los riesgos de lesiones personales.
- c. Evite el arranque no intencional. Asegúrese que el interruptor está en la posición “apagado” antes de conectar el enchufe en el tomacorrientes y/o batería, tomar o cargar la herramienta.** Cargar las herramientas con su dedo en el interruptor o conectar las herramientas que presentan interruptor en la posición “encendido” es una invitación a accidentes.
- d. Retire cualquier llave de ajuste antes de encender la herramienta.** Una llave de boca o de ajuste conectada a una parte rotativa de la herramienta puede resultar en accidentes personales.
- e. No fuerce más allá del límite de la herramienta. Mantenga el apoyo y el equilibrio adecuado siempre que utilice la herramienta.** Esto permite un mejor control de la herramienta en situaciones inesperadas.
- f. Vestirse apropiadamente para la realización del trabajo. No use ropas demasiado anchas o joyas. Mantenga el pelo, la ropa y los guantes lejos de las piezas móviles.** La ropa holgada, joyas o cabellos largos pueden engancharse en las partes en movimiento.
- g. Si se suministran dispositivos con conexión para extracción y recolección de polvo, asegúrese de que están conectados y utilizados correctamente.** El uso de estos dispositivos puede reducir riesgos relacionados a la polvareda.

1.4. **Uso y cuidados con herramientas alimentadas por batería**

- a. **Recargue sólo con el cargador especificado por el fabricante.** Un cargador que es adecuado para un tipo de paquete de batería puede generar riesgo de fuego cuando se utiliza con otro paquete de batería.
- b. **Utilice la herramienta sólo con los paquetes de baterías específicamente designados.** El uso de otro tipo de paquete de batería puede generar riesgo de lesión y fuego.
- c. **Cuando el paquete de batería no esté en uso, manténgalo alejado de objetos metálicos como clips, monedas, llaves, clavos, tornillos u otros objetos metálicos pequeños que puedan conectarse a un terminal con otro.** El cortocircuito de los terminales de la batería puede causar quemaduras o fuego.
- d. **En condiciones abusivas, líquidos pueden ser expulsados por la batería, evite el contacto.** Si el contacto accidental ocurre, lave con agua. Si estos líquidos entran en contacto con los ojos, busque ayuda médica. Los líquidos expelidos por la batería pueden causar irritación o quemaduras.

1.5. **Mantenimiento**

- a. **Tenga su herramienta reparada por un agente calificado y que utilice solamente piezas originales idénticas.** Esto garantizará que se mantenga la seguridad de la herramienta.

1.6. **Indicaciones de seguridad específicas**

- b. **Sujete la herramienta eléctrica solamente por las superficies aisladas de la empuñadura al ejecutar una operación donde el accesorio de corte pueda entrar en contacto con cableado oculto o su propio cable de alimentación.** El contacto del accesorio de corte con un cable "electrificado" puede tornar "electrificadas" las partes metálicas expuestas de la herramienta y causar al operador un choque eléctrico.

2. **INSTRUCCIONES ESPECÍFICAS DE LOS PRODUCTOS**

Las herramientas eléctricas VONDER son proyectadas para los trabajos especificados en este manual, con accesorios originales. Antes de cada uso examine cuidadosamente la herramienta verificando si presenta alguna anomalía de funcionamiento.

2.1. **Aplicaciones/recomendaciones de uso**

Indicada para maderas, metales, plásticos, entre otros, utilizando la lámina apropiada.

2.2. **Destakes/atributos**

Este equipo utiliza un modelo de batería que puede ser intercambiable (no acompañado), es decir, una batería que es compatible con otros modelos de herramientas a batería VONDER. Por eso, en su próxima compra de herramienta a batería VONDER, busque un modelo que empiece con la referencia "I", o que esté identificado con el sello "Batería Intercambiable VONDER". De esta forma, usted garantiza modelos más económicos, sin la necesidad de adquirir nuevas baterías y cargadores para su uso en su equipo. Posee mango con revestimiento en goma, proporcionando mayor confort durante el uso, y iluminación por LED, que facilita la visión del operador para la realización de los cortes.

2.3. Características técnicas

SIERRA CALADORA ITTV 1824 VONDER		
Código	60.04.182.400	
Capacidad de corte (90°)	<ul style="list-style-type: none"> • Acero: 8 mm • Aluminio: 10 mm • Madera: 65 mm 	
Tipo de encaje de la lámina	T	
Tipo de velocidad	Variable	
Número de golpes por minuto (gpm)	0 - 2.300/min	
Ángulo de inclinación de la base	45°	
Luz de trabajo LED	Sí	
Posiciones pendulares	4	
Altura del curso	25,4 mm	
Láminas de cambio rápido	Sí	
Botón de bloqueo	Sí	
Material de la base	Acero	
Nivel de presión acústica LpA/ Incerteza	76 dB (A) • 3 dB (A)	
Nivel de vibración/Incerteza k	7,73 m/s ² • 1,5 m/s ²	
Masa aproximada	2,14 kg	
Norma ABNT NBR	IEC 60745-1 e IEC 60745-2-11	
Baterías indicadas*	18 V (2,0 Ah)	18 V (4,0 Ah)
Iones de litio	60.04.180.200	60.04.180.400
Cargadores indicados*	Convencional: 60.04.180.500	Rápido: 60.04.180.600
Tensión/Frecuencia de entrada de los cargadores*	100 V~ - 240 V~ • 50Hz/60Hz - (bivolt automático)	

* No acompañan el producto

Tabla 2 – Características técnicas

2.4. Operación de la herramienta

2.4.1. Componentes

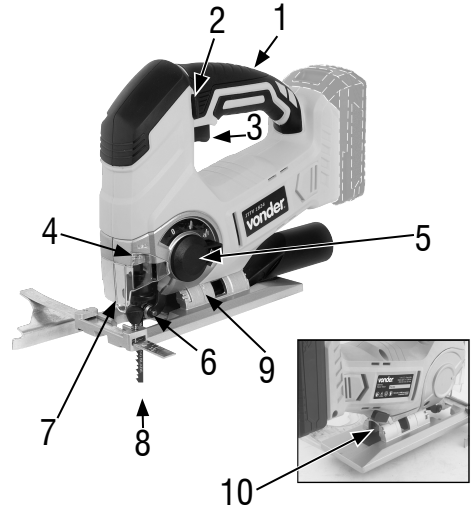

Fig. 1 – Componentes

1. Empuñadura;
2. Botón de desbloqueo;
3. Interruptor;
4. Luz de trabajo LED;
5. Botón de ajuste de acción péndulo;
6. Rodillo de guía;
7. Clip de liberación rápida de la lámina;
8. Lámina de la sierra;
9. Base ajustable (45°);
10. Palanca de bloqueo para ajuste base.

2.4.2. Operación

Antes de iniciar la operación, conozca el equipo y sus funciones.

2.4.3. Sustitución de la lámina de sierra

- a. Desconecte la batería del equipo.
- b. Tire la palanca del soporte de fijación de la lámina de cambio rápido.

- c. *Deslice la lámina de sierra (8) en la ranura del soporte de fijación de la lámina con los dientes apuntando para adelante. Cerciórese de que el borde posterior de la lámina está encajado hasta el fin en el soporte de fijación de la lámina y después suelte el clip de liberación de la lámina (7).*

NOTA: Cerciórese de que la parte de atrás de la lámina esté encajada en la ranura de la guía de la lámina (6).

- d. *Encaje correctamente la batería antes de usar el equipo.*

2.4.4. Ajuste del ángulo de corte

- a. *La base (9) puede ser ajustada a un ángulo de 45° (izquierda o derecha) con relación a la dirección de la sierra, para facilitar cortes.*
- b. *La base es fijada por un tornillo. Suelte el tornillo de bloqueo para hacer la liberación, entonces mueva la base para arriba y haga el ajuste para obtener el ángulo deseado. Después de escoger el ángulo, apriete el tornillo para fijar la base.*
- c. *La configuración del ángulo puede ser vista en escala en la parte superior de la base conforme fuera hecho el movimiento de ajuste.*

2.4.5. Encendiendo y apagando el equipo

- a. *Conecte la batería en el equipo y sujételo con firmeza.*
- b. *Para encender el equipo, presione el botón de desbloqueo (2) para la izquierda o para la derecha y presione el gatillo del interruptor enciende/apaga (3).*
- c. *Cuando usted soltar el gatillo del interruptor (3), la herramienta será apagada.*

2.4.6. Botón de ajuste de acción del péndulo

La Sierra caladora ITTV 1824 VONDER está equipada con tres acciones de corte pendular. La acción pendular tiene un movimiento más agresivo de la lámina y es proyectada para cortar materiales blandos, como madera o plástico. La acción pendular proporciona un corte más rápido, pero con un corte más áspero en el

material. En la acción pendular, la lámina avanza durante el movimiento de corte, además del movimiento para arriba y para abajo.

NOTA: Metal o madera nunca deben ser cortados con acción pendular.

Para ajustar la acción de corte pendular, mueva el botón del conmutador de acción pendular entre las tres posiciones de corte: I, II y III.

La posición "0" es la función extractor que permite la utilización de un aspirador de polvo. Las posiciones "I, II y III" son de acción pendular. La agresividad del corte aumenta a medida que el botón es movido de un para tres, siendo el número tres el corte más agresivo.

2.4.7. Luz de trabajo

La lámpara LED de trabajo (4) se puede usar si usted enciende la herramienta, lo que mantiene el área de trabajo a ser iluminada para una verificación clara en el inicio, y también enciende durante la operación.

AVISO: No mire directamente para el haz de luz. Nunca apunte el rayo para cualquier persona u objeto que no sea la pieza de trabajo.

2.5. Cargar la batería

ATENCIÓN:

Use solo baterías y cargadores de baterías VONDER genuinos.

Las baterías se suministran con una carga parcial. Para usar la capacidad máxima de las baterías, cárguelas antes del primer uso. Las baterías de iones de litio se pueden cargar en cualquier momento sin reducir su capacidad de almacenamiento de carga. Interrumpir el procedimiento de carga no dañará la batería. También tienen un sistema de protección contra descargas repentinas, ECP (Electronic Cell Protection - Celda de Protección Electrónica), que apaga el equipo cuando se descarga la batería, evitando daños y prolongando su vida útil.





ATENCIÓN:

Cuando la batería esté descargada, no presione el interruptor de encendido en exceso, ya que podría dañarlo.

Para quitar la batería, presione la traba y luego tire de la batería como se muestra a continuación:

Traba de la batería



Sentido para retirar la batería

Fig. 2 – Retirar la batería

Para cargar la batería, retírela del equipo y conéctela al cargador como se muestra en la Figura 3. Conecte el enchufe del cargador a la toma de corriente.

VONDER ofrece dos modelos de baterías al mercado. Son ellas:

Cód.: 60.04.180.200	Cód.: 60.04.180.400
Batería 18 V, 2 Ah IBV 1802	Batería 18 V, 4 Ah IBV 1804
Tiempo aproximado de carga: 30 min. a 1 hora	Tiempo aproximado de carga: 1 hora a 2 horas

Tabla 3 – Baterías intercambiables VONDER

Ambos modelos de batería tienen un indicador de nivel de carga. Los tres LED rojos indican el estado de carga de la batería.

- Un LED encendido: indica baja carga.
- Dos LED encendidos: media carga.
- Tres LED encendidos: batería cargada.

Para ver el nivel de carga de la batería, presione el botón

LED rojos Indicadores de carga de la batería



Fig. 3 – Cargador

VONDER ofrece dos tipos de cargadores al mercado. Son ellos:

Cód.: 60.04.180.500	Cód.: 60.04.180.600
Cargador de batería 18 V ICBV 1805	Cargador de batería 18 V ICBV 1806
Carga convencional	Carga rápida

Tabla 4 – Cargadores de baterías intercambiables VONDER

ATENCIÓN! Los cargadores y las baterías no vienen con el producto. Se proporcionan por separado. Consulte a un distribuidor o póngase en contacto con VONDER.

2.5.1. Instrucciones: Cargador de Batería 18 V ICBV 1805

- Cuando conecte el cargador a la toma de corriente, el LED verde se encenderá automáticamente.
- Después de conectar la batería al cargador, el LED verde se apagará automáticamente, iluminando el LED rojo, lo que indica que la batería se está cargando.
- La carga de la batería se completa cuando el LED rojo se apaga y el LED verde se ilumina.

2.5.2. Instrucciones: Cargador de Batería Carga Rápida 18 V ICBV 1806

- a. Cuando conecte el cargador a la toma de corriente, el LED verde se encenderá automáticamente.
- b. Después de conectar la batería al cargador, el LED verde se apagará automáticamente, iluminando el LED rojo, lo que indica que la batería se está cargando.
- c. La carga de la batería se completará cuando el LED verde se encienda nuevamente. Nota: Es normal que el LED rojo permanezca encendido incluso después de cargar la batería.

Cuando el cargador está enchufado y no se encienden los LED, el cargador no funciona. Las posibles causas y soluciones se describen en la Tabla 5.

Posible causa	Resolución
Toma de corriente sin corriente	Asegúrese de que el tomacorriente esté energizado; de lo contrario, reemplace el cargador del tomacorriente
Cable roto/falla del cargador de batería	Remita el cargador de batería a una Asistencia Técnica Autorizada VONDER

Tabla 5 – Falhas no carregador: possíveis causas e soluções

La batería puede calentarse durante la carga. Este es un proceso normal y no indica ningún problema con el cargador o la batería. Una reducción significativa en el tiempo de funcionamiento de la batería indica que la batería debe reemplazarse.

3. INSTRUCCIONES GENERALES DE MANTENIMIENTO Y POST-VENTA

Las herramientas VONDER cuando utilizadas adecuadamente, o sea, conforme orientaciones de este manual, deben presentar bajos niveles de mantenimiento. A pesar de esto, disponemos de una vasta red de atendimento al consumidor.

3.1. Mantenimiento

Certifíquese de que la herramienta esté apagada y sin la batería antes de realizar cualquier inspección o mantenimiento.

La limpieza de los orificios de ventilación debe ser ejecutada siempre que los mismos estuvieran obstruidos.

La parte externa solo puede ser limpia con paño humedecido y detergente, pero sin permitir que entre líquido dentro de la herramienta.

3.2. Postventa y asistencia técnica

En caso de dudas sobre el funcionamiento de la herramienta o sobre la red de Asistencia Técnica Autorizada VONDER, entre en contacto a través del sitio web: www.vonder.com.br o Asistencia al Consumidor – ASCON - 0800 723 4762 – opción 1.

Cuando detectada anomalía en el funcionamiento de la herramienta, esta deberá ser examinada y/o reparada por un profesional de la red de Asistencias Técnicas Autorizadas de VONDER. Solamente piezas originales deberán ser utilizadas en las reparaciones.

Consulte en nuestro sitio web www.vonder.com.br la relación completa de Asistencia Técnica Autorizada. VONDER.

3.3. Descarte de la herramienta

Nunca descarte la herramienta y/o sus pilas y baterías (cuando existentes) en la basura doméstica. Estas deben ser encaminadas a un puesto de colecta adecuado o a una asistencia técnica autorizada VONDER. En caso de duda sobre la forma correcta de descarte, consulte en VONDER a través del sitio web: www.vonder.com.br o Asistencia al Consumidor – ASCON - 0800 723 4762 – opción 1.

3.3.1. Descarte de las baterías



Para el descarte correcto, las baterías deberán ser encaminadas a un puesto de recolección adecuado o a una asistencia técnica autorizada VONDER.



ATENCIÓN:

Si la batería no fuera manoseada correctamente, podrá explotar, causar incendio o incluso quemaduras químicas.

Observe las siguientes precauciones:

- No desmonte, aplaste o exponga la batería a cualquier choque o impacto, como martillar, dejar caer o pisar sobre ella;
- No provoque corto-circuito, ni deje que objetos metálicos entren en contacto con los terminales de la batería;
- No exponga la batería a temperaturas elevadas, arriba de 60° C, como bajo la luz solar directa o en el interior de un automóvil estacionado al sol;
- No incinere ni arroje al fuego;
- No manosee baterías dañadas o con fugas;
- Mantenga la batería fuera del alcance de niños;
- Mantenga la batería seca;
- Sustituya apenas por una batería del mismo tipo, cuando el producto permitir;
- Baterías instaladas de forma integrada al producto deben ser sustituidas solamente por un asistente técnico autorizado.

3.4. Certificado de garantía

La **SIERRA CALADORA ITTV 1824 VONDER** tiene los siguientes plazos de garantía contra no conformidades resultantes de su fabricación, contados a partir de la fecha de la compra: garantía legal 90 días; garantía contractual: 9 meses. En caso de disconformidad, procure la Asistencia Técnica Autorizada VONDER más próxima (www.vonder.com.br). En caso de constatación de disconformidades por la Asistencia Técnica Autorizada el arreglo será efectuado en garantía.

ALQUILADORAS:

1. Los productos adquiridos por las empresas de alquiler tienen una garantía única y exclusiva de 90 (noventa) días, contados a partir de la fecha de envío de la respectiva factura de venta, excluyen-

- do cualquier otra garantía legal y/o contractual.
2. La garantía ofrecida a los arrendadores cubre exclusivamente las piezas necesarias para la reparación de los productos, siendo ellos los responsables de realizar por su cuenta las respectivas reparaciones y mantenimientos, sin derecho a ningún coste o reembolso por parte de OVD.

La garantía ocurrirá siempre en las siguientes condiciones:

El consumidor deberá presentar **OBLIGATORIAMENTE**, la factura de compra de la herramienta y el certificado de garantía debidamente relleno y sellado por la tienda donde el equipo fue adquirido.

Pérdida del derecho de garantía:

1. El incumplimiento y no obediencia de una o más de las orientaciones en este manual, invalidará la garantía, así también:
 - En el caso de que el producto haya sido abierto, alterado, ajustado o arreglado por personas NO autorizadas por VONDER;
 - En el caso de que cualquier pieza, parte o componente del producto se caracterice como no original;
 - Falta de mantenimiento preventivo de la herramienta;
 - Partes y piezas desgastadas naturalmente.
2. Están excluidos de la garantía, desgaste natural de las partes y piezas del producto, caídas, impactos y uso inadecuado del equipo o fuera del propósito para el cual fue proyectado.
3. La Garantía no cubre gastos de flete o transporte del equipo hasta la Asistencia Técnica Autorizada. VONDER, siendo que los costos serán de responsabilidad del consumidor.
4. Los accesorios o componentes del equipo, no están cubiertos por la garantía cuando se produce un desgaste. Sólo están cubiertos por una garantía legal de 90 días contra defectos de fabricación.
5. Otros accesorios que se venden por separado tendrán una política de garantía como se describe en su embalaje. La garantía del equipo no cubre dichos accesorios.

vonder®

Cód.: 60.04.182.400

Consulte nossa Rede de Assistência Técnica Autorizada

www.vonder.com.br

O.V.D. Imp. e Distr. Ltda. • CNPJ: 76.635.689/0001-92

Rua João Bettega, 2876 • CEP 81070-900

Curitiba - PR - Brasil

Fabricado na CHINA com controle de qualidade VONDER*Fabricado em CHINA con control de calidad VONDER*

CERTIFICADO DE GARANTIA

A **SERRA TICO-TICO ITTV 1824 VONDER** possui os seguintes prazos de garantia contra não conformidades decorrentes de sua fabricação, contados a partir da data da compra: Garantia legal: 90 dias + Garantia contratual: 9 meses. Caso o equipamento apresente alguma não conformidade, procure a Assistência Técnica Autorizada VONDER mais próxima (www.vonder.com.br). Constatado o defeito de fabricação pela Assistência Técnica Autorizada, o conserto será efetuado em garantia.

LOCADORAS:

- Os produtos adquiridos por locadoras contam com garantia única e exclusiva de 90 (noventa) dias, contados a partir da data de expedição da respectiva nota fiscal de venda, com exclusão de qualquer outra garantia legal e/ou contratual.
- A garantia ofertada às locadoras cobre exclusivamente as peças necessárias ao reparo dos produtos, cabendo a estas a execução por conta própria dos respectivos consertos e manutenções, sem direito a qualquer custeio ou reembolso por parte da OVD.

A garantia ocorrerá sempre nas seguintes condições:

O consumidor deverá apresentar, **OBRIGATORIAMENTE**, a nota fiscal de compra do produto e o certificado de garantia devidamente preenchido e carimbado pela loja onde foi adquirido.

Perda do direito de garantia:

- O não cumprimento de uma ou mais hipóteses a seguir invalidará a garantia:
 - Caso o produto tenha sido aberto, alterado, ajustado ou consertado por pessoas NÃO autorizadas pela VONDER;
 - Caso qualquer peça, parte ou componente do produto caracterizar-se como não original;
 - Falta de manutenção do equipamento;
 - Partes e peças desgastadas naturalmente.
- Estão excluídos da garantia, além do desgaste natural de partes e peças do produto, quedas, impactos e uso inadequado do produto ou fora do propósito para o qual foi projetado.
- A garantia não cobre despesas de frete ou transporte do produto até a Assistência Técnica Autorizada VONDER, sendo os custos de responsabilidade do consumidor.
- Acessórios ou componentes do equipamento, não são cobertos pela garantia quando ocorrer desgaste por uso. São cobertos apenas com garantia legal de 90 dias contra defeitos de fabricação.
- Outros acessórios que são vendidos separadamente terão política de garantia conforme descrito em sua embalagem. A garantia do equipamento não engloba tais acessórios.



vonder®

CERTIFICADO DE GARANTIA

Modelo:	Nº de série:		
Cliente:	CPF/CNPJ:		
Endereço/Dirección:			
Cidade/Ciudad:	UF/Provincia:	CEP/Código Postal:	
Fone/Teléfono:	E-mail:		
Revendedor:			
Nota fiscal Nº/Factura Nº:	Data da venda/Fecha venta: / /		
Nome do vendedor/Nombre vendedor:	Fone/Teléfono:		
Carimbo da empresa/Sello empresa:			
<p>A Garantia Contratual NÃO é válida para LOCADORAS, será concedida EXCLUSIVAMENTE Garantia Legal de 90 dias, conforme Código de Defesa do Consumidor (CDC). <small>La Garantía Contractual NO es válida para ALQUILADORAS, será concedida EXCLUSIVAMENTE Garantía Legal de 90 días, según el Código de Protección del Consumidor.</small></p>			