

vonder®

COMPACTADOR DE PERCUSSÃO A GASOLINA COM MOTOR HONDA

Compactador de Percusión a Nafta con motor Honda



Imagens Ilustrativas/Imágenes Ilustrativas



Leia antes de usar e guarde este manual para futuras consultas.
Lea antes de usar y guarde para futuras consultas.

Símbolos e seus significados

Símbolo	Nome	Explicação
	Cuidado/Atenção	Alerta de segurança (riscos de acidentes) e atenção durante o uso.
	Atenção - Monóxido de carbono	Motores emitem monóxido de carbono - operar apenas em área bem ventilada.
	Risco de incêndio	Verifique se não há faíscas, chamas ou objetos em chamas perto da máquina.
	Desligue o motor	Desligue o motor antes de abastecer.
	Utilize EPI (Equipamento de Proteção Individual)	Utilize Equipamento de Proteção Individual adequado para cada tipo de trabalho.
	Consulte o manual de instruções	Leia e compreenda o Manual de Instruções fornecido antes de operar a máquina. Se não o fizer, aumenta o risco de ferimentos para si ou para os outros.
	Cuidado - Ponto de elevação	Ponto de elevação para movimentar/transportar o produto quando necessário.
	Cuidado - Abastecimento	Utilize apenas gasolina pura (limpa) e filtrada.
	Atenção - Superfície quente	Superfície quente. Não toque!
	Atenção - Controle ideal	Para ter um controle ideal, melhor desempenho e vibração mínima de mão/braço, segure a alça como mostrado.
	Cuidado - Risco de desequilíbrio	Risco de desequilíbrio.
	Cuidado - Risco de esmagamento	Risco de esmagamento.
	Atenção - Mola e tampa comprimida	Lesão grave se for atingido por mola ou tampa comprimida. Se a tampa do sistema da mola for removida incorretamente, as molas podem ejetar.

Símbolo	Nome	Explicação
	Aceleração	Lento Rápido

Tabela 1 – Símbolos e seus significados

Orientações Gerais



ATENÇÃO! LEIA TODOS OS AVISOS DE SEGURANÇA E TODAS AS INSTRUÇÕES.

Esse manual contém detalhes de instalação, operação e manutenção do equipamento. Não utilize o equipamento sem antes ler o manual de instruções e proceda conforme as orientações.

Ao utilizar o equipamento, siga as precauções básicas de segurança a fim de evitar acidentes.

Caso esse equipamento apresente alguma não conformidade, encaminhe-o para a Assistência Técnica Autorizada VONDER mais próxima ou entre em contato conosco: www.vonder.com.br

Guarde o manual para uma consulta posterior ou para repassar as informações a outras pessoas que venham a operar o equipamento.

1. AVISOS DE SEGURANÇA



Leia todos os avisos de segurança e todas as instruções. Falha em seguir todos os avisos e instruções listados abaixo pode resultar em graves acidentes, fogo e/ou ferimento sério.

1.1. Segurança da área de trabalho

- Mantenha a área de trabalho limpa e iluminada.** As áreas desorganizadas e escuras são um convite aos acidentes.
- Mantenha crianças e visitantes afastados ao operar uma ferramenta.** As distrações podem fazer você perder o controle do equipamento.
- Chamas e fumo são estritamente proibidos no local de trabalho.
- Sempre fique atento à sua própria segurança e das pessoas ao redor.



ATENÇÃO!

Não utilize o equipamento nos solos excessivamente duros ou em encostas íngremes. O desequilíbrio do equipamento pode causar danos ao mesmo e ao operador. O Compactador de Percussão a Gasolina deve ser utilizado em argila coesa, cascalhos, aplicações de nivelação para asfalto, entre outros.

1.2. Segurança operacional

ATENÇÃO!

Treinamento adequado é necessário para o funcionamento seguro do equipamento. A operação indevida ou por pessoa não qualificada pode ser perigosa! Leia as instruções de operação e familiarize-se com a localização e uso adequado de todos os instrumentos e controles.

- NUNCA opere o equipamento em operações para as quais o mesmo não se destina.
- NUNCA permita que um operador maneje o equipamento de forma indevida.

- c. NUNCA toque no motor em funcionamento, cilindros e outras partes aquecidas do equipamento. Isso poderá causar queimaduras.
- d. NUNCA deixe o equipamento acionado sozinho.
- e. NUNCA opere um equipamento dentro de casa ou em ambientes fechados, a menos que possua ventilação adequada. Gases nocivos à saúde são liberados pelo motor, como monóxido de carbono. A exposição a este gás, sem ventilação pode levar à perda de consciência ou até mesmo à morte.
- f. NUNCA modifique ou desative a função de controles operacionais.
- g. NUNCA use a força para parar o motor.
- h. NUNCA opere o equipamento em áreas onde possam ocorrer explosões.
- i. SEMPRE retire ou desligue a vela de ignição do motor antes da manutenção, a fim de evitar a partida acidental do motor.
- j. SEMPRE leia, entenda e siga os procedimentos do manual de instruções antes de operar.
- k. SEMPRE certifique-se que todas as pessoas ao redor estão a uma distância segura do equipamento. Pare a utilização do equipamento caso alguma pessoa se aproxime da área de trabalho e do equipamento.
- l. SEMPRE certifique-se que o operador está ciente das precauções de segurança e familiarizado com o equipamento antes de sua utilização.
- m. SEMPRE mantenha mãos, pés e roupas afastadas das peças em movimento.
- n. SEMPRE tome cuidado ao operar este equipamento.
- o. SEMPRE certifique-se que o equipamento não irá tombar, deslizar ou cair, quando parado.
- p. SEMPRE desligue a ignição quando o equipamento não estiver sendo operado.
- q. SEMPRE guie o equipamento para que o operador não seja esmagado pelo mesmo. Cuidado especial é necessário ao trabalhar em terrenos irregulares ou em materiais muito rígidos. Certifique-se de manter-se firme quando estiver operando o equipamento em tais condições.
- r. SEMPRE opere o equipamento de forma que o

mesmo não possa cair quando estiver trabalhando próximo a encostas, poços, valas, plataformas, etc.

- s. Utilize apenas peças e partes originais para garantir a segurança do equipamento.
- t. Nunca substitua peças ou partes pessoalmente e nem peça a outra pessoa para fazê-lo, leve sempre à Assistência Técnica Autorizada VONDER mais próxima.
- u. Se, durante a utilização, acontecer uma queda ou quebra de alguma parte do equipamento, desligue-o imediatamente.
- v. Nunca utilize gasolina misturada com óleo ou com impurezas.
- w. Utilize apenas óleo especificado neste manual de instruções.

1.3. Segurança pessoal



ATENÇÃO!

Motores de combustão interna apresentam riscos especiais durante o funcionamento e abastecimento. O não cumprimento das diretrizes de segurança descritos neste manual pode resultar em ferimentos graves.

CUIDADO!

- a. NÃO fume próximo ou enquanto estiver operando o equipamento.
- b. NÃO fume durante o abastecimento do equipamento.
- c. NÃO ligue o equipamento em ambientes internos sem ventilação.
- d. NÃO abasteça com o motor quente ou em funcionamento.
- e. NÃO abasteça próximo de locais que possuam faíscas e/ou produtos explosivos.
- f. NÃO derrame combustível nas partes externas nem deixe o combustível transbordar durante o reabastecimento.

- g. EVITE o contato prolongado do combustível com a pele e não inale o vapor de combustível.
- h. SEMPRE abasteça o tanque do motor em área bem ventilada.
- i. SEMPRE coloque a tampa do tanque de combustível após abastecer.
- j. SEMPRE verifique a ausência de vazamentos e rachaduras nas linhas de combustível, tampa e tanque antes de acionar o motor. Não acione o equipamento se a mesma possuir qualquer tipo de vazamento.
- k. Fique atento, olhe o que você está fazendo e use o bom senso ao operar o equipamento. Não use o equipamento quando você estiver cansado ou sob a influência de drogas, álcool ou de medicamentos. Um momento de desatenção enquanto opera o equipamento pode resultar em grave ferimento pessoal.
- l. SEMPRE utilize Equipamentos de Proteção Individual (EPI) adequados ao utilizar e ao abastecer o equipamento.
- m. Ruído em excesso pode provocar danos à audição. Utilize sempre protetores auriculares como forma de proteção.
- n. Este equipamento não se destina à utilização por pessoas com capacidades físicas, sensoriais ou mentais reduzidas, crianças ou por pessoas com falta de experiência e conhecimento.

1.4. Instruções de segurança específicas

CUIDADO!

- a. NÃO efetue a limpeza do equipamento enquanto o mesmo estiver acionado.
- b. NÃO opere o equipamento sem a grade de proteção ou com a mesma em mau funcionamento.
- c. NÃO opere o equipamento sem filtro de ar.
- d. NÃO retire o elemento de papel do filtro de ar, pré-filtro, ou tampa do filtro de ar enquanto estiver operando o equipamento.
- e. NÃO altere a velocidade do motor. Execute o motor apenas com as velocidades específicas na seção de dados técnicos.

- f. SEMPRE substituir os dispositivos de segurança e guarda após reparos e manutenção.
- g. SEMPRE mantenha a área em torno do amortecedor livre de detritos a fim de reduzir a chance de um incêndio acidental.
- h. SEMPRE realizar manutenções periódicas conforme recomendações do manual.
- i. SEMPRE remova os detritos das arestas de refrigeração do motor.
- j. SEMPRE substituir os componentes desgastados ou danificados apenas com peças originais VONDER, em uma Assistência Técnica Autorizada.

2. INSTRUÇÕES ESPECÍFICAS DOS PRODUTOS

Os equipamentos VONDER são projetados para os trabalhos especificados neste manual, com acessórios originais. Antes de cada uso examine cuidadosamente o equipamento verificando se ele apresenta alguma anomalia de funcionamento.

2.1. Aplicações/dicas de uso

Equipamento utilizado na construção civil, para a compactação de terra, areia, brita, entre outros. Compactadores de percussão são designados a nivelar e aprofundar solos compactos e de cascalhos para evitar a sedimentação e para proporcionar uma base sólida para a colocação de alicerces, lajes de concreto, obras de tubulação de gás, tubulação de água, fundações, meios fios de calçadas, entre outros. Esta compactação de solo é essencial para a construção da obra, como barracões, edifícios, rodovias, ou para preparar a sub-base para o piso de concreto.

2.2. Destaques/diferenciais

Possui alta eficiência e fácil manuseio, com coifa de proteção, sistema antivibração, além de Motor Honda que proporciona excelente desempenho. Acompanha carrinho para auxiliar no transporte do equipamento.

2.3. Características técnicas

Compactador de percussão a gasolina, com motor Honda - VONDER	
Código	66.59.036.000
Tipo do motor	4 tempos - refrigerado a ar
Potência	2,7 kW - 3,6 hp
Motor	121 cm ³ (cc)
Força de impacto	13 kN
Combustível	Gasolina comum
Capacidade do tanque de combustível	2,8 L
Óleo do motor	SAE 10W-30 (280ml)
Óleo do cárter percursor	SAE 10W-30 (830ml)
Taxa de compressão	8,5: 1
Sistema de partida	Manual retrátil
Dimensões da sapata	330 mm x 285 mm
Dimensões	705 mm x 345 mm x 1055 mm
Nível de ruído (dB) Nível de potência sonora	Medida - 103 dB Garantido - 104 dB Limite - 108 dB
Massa aproximada	73 kg

Tabela 2 – Características técnicas

2.4. Componentes



Fig. 1 – Componentes

2.5. Nível de óleo e lubrificação

Sempre verifique o nível de óleo no motor e do percursor. A garantia do motor e do percursor será anulada se esse equipamento for operado sem óleo.

ATENÇÃO!

Sempre verifique o nível do óleo do cárter do percursor. Se necessário, adicione óleo antes de ligar o motor, conforme procedimento a seguir:

- Remova o parafuso da tampa da caixa de engrenagem.
- Insira óleo SAE 10W30 até a metade do visor indicador de nível. (a5)

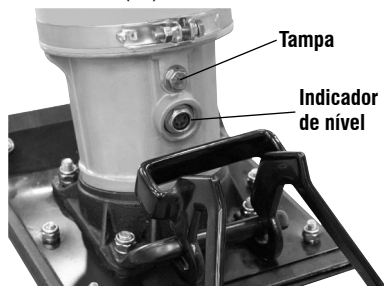

Fig. 2 – Óleo da caixa de engrenagem

ATENÇÃO!

O Motor vem de fábrica sem óleo. Antes de ligar o motor, adicione óleo conforme procedimento a seguir:

- Remova a tampa do nível do óleo.
- Insira óleo SAE 10W-30.
- Coloque a tampa do nível do óleo e, sem aparafusar, verifique o nível do óleo, que deve ficar entre os limites inferior e superior da vareta indicadora.

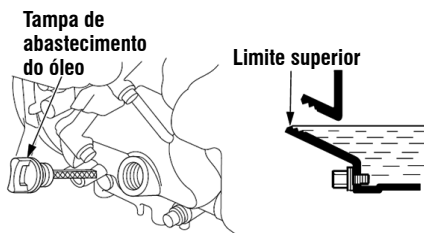

Fig. 3 – Óleo do motor

2.6. Abastecimento

- Verifique se o motor está desligado.
- Abra a tampa do tanque de combustível.
- Verifique o nível de combustível.
- Com o auxílio de um funil (não acompanha o produto) adicione gasolina comum.
- Nunca exceda a capacidade do tanque.
- Feche a tampa do tanque.

2.7. Ligando o equipamento

- Abra a válvula de combustível do tanque.



Fig. 4 – Válvula de combustível

- Empurre o acelerador, cerca de metade da aceleração, e feche o afogador. (a6)

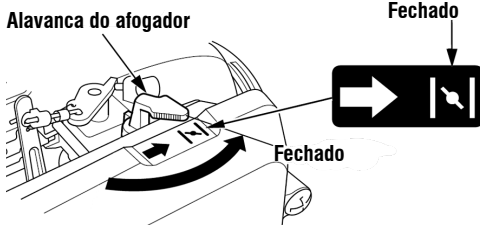

Fig. 5 – Afogador

- Coloque o interruptor geral na posição ligado (ON).

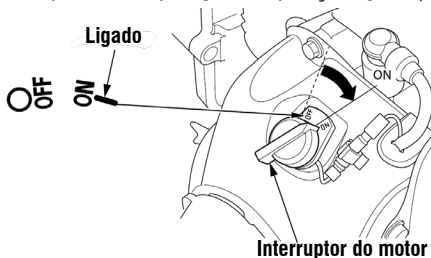

Fig. 6 – Chave geral

- Puxe levemente o manípulo do sistema de partida até sentir a resistência do motor, então puxe fortemente a corda de arranque até três vezes. Quando o motor arrancar, abra o afogador e ajuste o acelerador conforme necessário para mantê-lo funcionando. Se o motor não arrancar após três tentativas, abra o afogador ligeiramente e repita a operação.

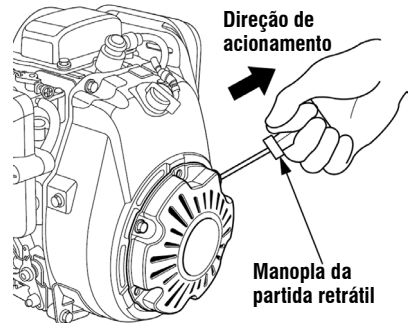

Fig. 7 – Manípulo do retrátil de partida

2.8. Desligando o equipamento

Desacelere o equipamento, desligue o interruptor geral e feche a válvula de combustível.

2.9. Operação

- Com o motor ligado, conforme instruído anteriormente, e a temperatura de funcionamento, acelere o equipamento até atingir a velocidade desejada, segurando a alça firmemente. Para assegurar um controle e um desempenho otimizados e um nível mínimo de vibração mão/braço, segure a alça com as duas mãos, conforme mostrado na Figura 8.

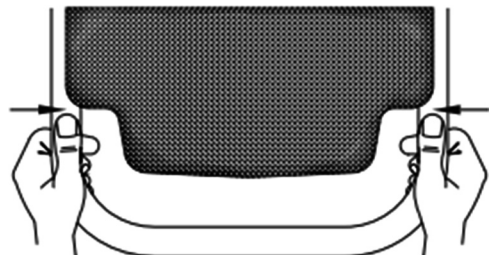

Fig. 8 – Segurando o equipamento durante a operação

- b. Após começar o trabalho com o equipamento, ajuste o movimento de salto para se adequar à condição de solo, controlando levemente a alavanca do acelerador. O aumento desnecessário da velocidade do motor não aumenta a capacidade de compactação do equipamento. Pelo contrário, resulta em ressonância que faz com que a força de compactação diminua.
- c. Utilize o equipamento na posição correta com a sapata totalmente apoiada no solo.

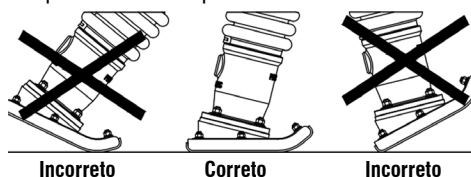

Fig. 9 – Posição de operação

- d. O compactador de percussão foi projetado para avançar enquanto compacta o solo. Para o avanço rápido, erga o equipamento puxando a alça para cima ligeiramente, de modo que a superfície plana da placa vibratória perca contato com o chão na extremidade traseira.
- e. Para parar com a compactação, desacelere rapidamente.

2.10. Manutenção

- Verifique o nível de óleo no cárter do motor diariamente.
- Inspeccione os suportes de borracha antivibração, se estão livres de desgaste ou deterioração.
- Inspeccione a mangueira de água e suas conexões para garantir que não escapem ou apresentem vazamento.
- Limpe a parte inferior da placa regularmente para evitar acúmulo de material.
- As inspeções devem ser realizadas antes do início de cada sessão de trabalho ou a cada quatro horas de uso, o que ocorrer primeiro. Se alguma falha for identificada, o compactador não deve ser usado até que a falha seja corrigida.
- Inspeccione cuidadosamente o compactador em busca de sinais de danos.
- Verifique se os componentes estão presentes e seguros.
- Preste especial atenção à proteção de segurança do acionamento da correia instalada entre o motor e a unidade vibratória.

2.10.1. Manutenção preventiva

Verifique se o equipamento está sempre em boas condições de funcionamento antes de utilizá-lo. Realize a inspeção de manutenção de acordo com as tabelas:

MANUTENÇÃO PREVENTIVA DO MOTOR					
Período regular de manutenção	A cada uso	1º mês ou 20 horas (3)	A cada 3 meses ou 50 horas (3)	A cada 6 meses ou 100 horas (3)	Todo ano ou 300 horas (3)
Óleo do motor	Verificar	Trocar	x	Trocar	x
Limpeza do filtro	Verificar	x	Limpar (1)	Limpar (1)	Trocar (1)
Copo de sedimentação	x	x	x	Limpar (4)	x
Vela	x	x	x	Limpar (4)	Trocar (4)
Folga das válvulas	x	x	x	x	Ajustar (2)
Limpeza do carburador	x	x	x	Limpar e regular (2)	x
Capa do cilindro	Limpar 1 vez por ano (2)				
Tanque e filtro de combustível	Limpar todo ano ou a cada 300 horas (2)				
Mangueira de combustível	Troca a cada 1 ano (2)				
Cabeça do cilindro e do pistão	Descarbonizar 1 vez por ano (2)				

Tabela 3 – Manutenção do motor

MANUTENÇÃO PREVENTIVA DO EQUIPAMENTO

Período regular de manutenção	A cada uso	1º mês ou 20 horas (3)	Todo ano ou 300 horas (3)
Óleo do percursor	Verificar	Trocar	Trocar
Reaperto dos parafusos	Verificar	X	X

Tabela 4 – Manutenção do equipamento

Nota: Os períodos acima estão citados em horas de uso, meses ou anos a partir da aquisição do equipamento. Para as manutenções, sempre respeitar o que ocorrer primeiro.

- (1) Em áreas com muita poeira, estes serviços devem ser realizados com maior frequência.
- (2) Estes serviços devem ser realizados somente por uma Assistência Técnica Autorizada VONDER.
- (3) Quando o motor for utilizado com muita frequência, as manutenções devem ser realizadas em períodos menores.
- (4) Estas atividades requerem experiência em manutenções e conhecimento de mecânica, caso o usuário não tenha estas habilidades, o equipamento deve ser encaminhado para uma Assistência Técnica Autorizada VONDER mais próxima.

ATENÇÃO! Manutenções impróprias ou realizadas por pessoas sem experiência podem resultar em danos ao equipamento e/ou ferimentos ao operador.

2.10.2. Troca de óleo

A troca de óleo do motor e do percursor devem ser realizadas respeitando os períodos/horas citados no na tabela 3 desse manual. Para um melhor escoamento do óleo é recomendado que a troca seja realizada com o motor ainda quente. Para efetuar a troca do óleo do motor proceda da seguinte maneira:

- a. Certifique-se de que o motor está desligado.
- b. Providencie um recipiente para armazenar o óleo usado e posicione-o a fim de colher o óleo usado do motor.
- c. Remova a tampa do reservatório do óleo.
- d. Remova a tampa de dreno do cárter.
- e. Aguarde até que todo o óleo esorra.
- f. Reinstale a tampa do dreno do cárter.
- g. Insira o óleo no cárter do motor. Utilize somente óleo recomendado (SAE 10W-30).
- h. Verifique se o nível de óleo está dentro das marcas recomendadas, conforme informado no item 2.5.

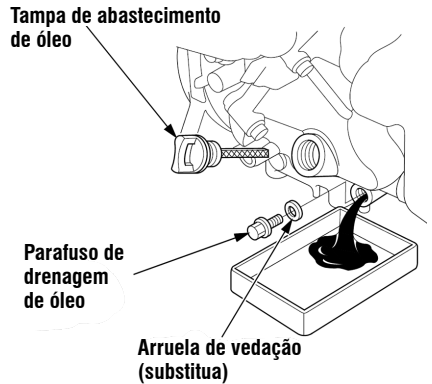

Fig. 10 – Troca de óleo do cárter do motor

Para efetuar a troca do óleo do percursor proceda da seguinte forma:

- a. Incline o equipamento para trás, apoiando para evitar uma possível queda.
- b. Remova o parafuso do cárter do percursor e utilize um recipiente para retirar o óleo usado.
- c. Após a drenagem completa, insira óleo SAE 10W-30 até o limite superior do indicador de nível.

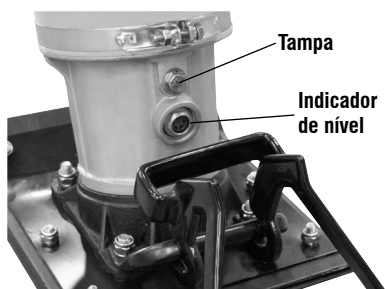

Fig. 11 – Troca de óleo do cárter do cursor

2.10.3. Limpeza do pré-filtro e filtro

O filtro de ar do motor irá restringir a entrada de sujeiras no carburador. O filtro de ar deve ser limpo conforme mostra a tabela 3 desse manual. Em ambientes com muita poeira, a limpeza deve ser realizada em períodos menores.

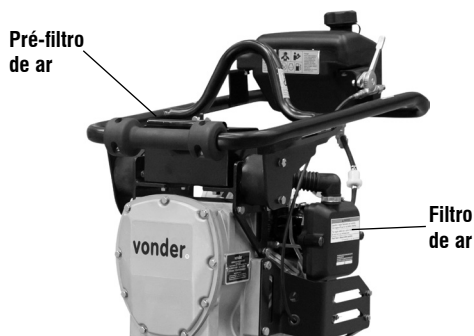

Fig. 12 – Localização dos filtros de ar

- Inspeccione ambos os elementos do filtro de ar e substitua-os se estiverem danificados. Sempre substitua o elemento de papel no intervalo programado (tabela 4).
- Limpe os elementos do filtro do ar se forem reutilizados.
- Elemento de papel do filtro de ar:
 - Bata o elemento de papel várias vezes sobre uma superfície rígida para remover a sujeira ou aplique ar comprimido, não superior a 207 kPa (2,1 kgf/cm², 30 psi), através do elemento pelo lado do

alojamento do filtro de ar.

- Nunca tente escovar a sujeira, a escovação irá forçar a sujeira para dentro das fibras.
- Substitua o elemento de papel se estiver excessivamente sujo.

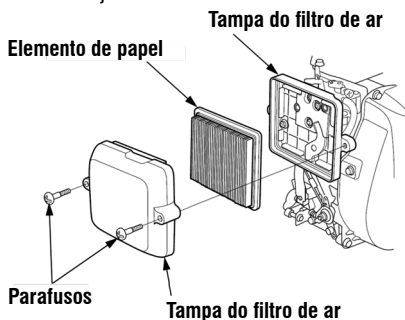

Fig. 13 – Filtro de ar

- Elemento de espuma: Limpe com água morna e sabão, enxágue e deixe secar completamente. Não aplique óleo no filtro de espuma.

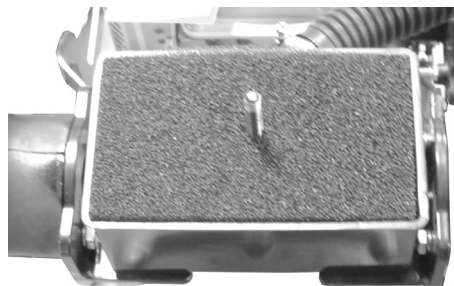















Fig. 14 – Pré-filtro de ar

ATENÇÃO! Para limpar a espuma filtrante de ar use somente água com detergente neutro. Nunca utilize gasolina ou outro produto inflamável, pois tais produtos podem provocar incêndios e explosões no motor. Nunca trabalhe com o motor sem o filtro de ar, pois diminui a vida útil do equipamento.

Símbolos y sus significados

Símbolo	Nombre	Explicación
	<i>Cuidado/Atención</i>	<i>Alerta de seguridad (riesgos de accidentes) y atención durante el uso.</i>
	<i>Atención – Monóxido de carbono</i>	<i>Motores emiten monóxido de carbono – operar apenas en área bien ventilada.</i>
	<i>Riesgo de incendio</i>	<i>Verifique si no hay chispas, llamas u objetos en llamas cerca de la máquina.</i>
	<i>Apague el motor</i>	<i>Apague el motor antes de abastecer.</i>
	<i>Utilice EPI (Equipamiento de Protección Individual)</i>	<i>Utilice un Equipamiento de Protección Individual adecuado para cada tipo de trabajo</i>
	<i>Consulte el manual de instrucciones</i>	<i>Lea y comprenda el Manual de Instrucciones suministrado antes de operar la máquina. De lo contrario, aumenta el riesgo de lesiones para usted u otros.</i>
	<i>Cuidado – Punto de elevación</i>	<i>Punto de elevación para mover/transportar el producto cuando necesario.</i>
	<i>Cuidado – Abastecimiento</i>	<i>Utilice apenas nafta pura (limpia) y filtrada.</i>
	<i>Atención – Superficie caliente</i>	<i>Superficie caliente. ¡No toque!</i>
	<i>Atención – Controle ideal</i>	<i>Para tener un control ideal, mejor desempeño y vibración mínima de mano/brazo, sujete la manilla como mostrado.</i>
	<i>Cuidado – Riesgo de desequilibrio</i>	<i>Riesgo de desequilibrio.</i>
	<i>Cuidado – Riesgo de aplastamiento</i>	<i>Riesgo de aplastamiento.</i>
	<i>Atención – Resorte y tapa comprimida</i>	<i>Lesión grave si fuera alcanzado por el resorte o tapa comprimida. Si la tapa del sistema del resorte fuera removida incorrectamente, los resortes se pueden eyectar.</i>

Símbolo	Nombre	Explicación
	Aceleración	Lenta Rápido

Tabla 1 – Símbolos y sus significados

Orientaciones generales



ATENCIÓN: LEA TODOS LOS AVISOS DE SEGURIDAD Y TODAS LAS INSTRUCCIONES.

Este manual contiene detalles de instalación, funcionamiento y mantenimiento del equipo. No utilice el equipo sin antes leer el manual de instrucciones y proceder de acuerdo con las instrucciones.

Al utilizar el equipo, siga las instrucciones básicas de seguridad para evitar accidentes.

En caso de que este equipo presente alguna no conformidad, reenvíelo a la Asistencia Técnica Autorizada VONDER más cercana o póngase en contacto con nosotros: www.vonder.com.br

Guarde el manual para una consulta posterior o para repasar la información a otras personas que vengan a operar el equipo.

1. ADVERTENCIAS DE SEGURIDAD



Lea todos los avisos de seguridad y todas las instrucciones. Fala en seguir todas las advertencias y instrucciones listadas abajo puede resultar en accidentes graves, fuego y/o heridas serias.

1.1. Seguridad del área de trabajo

- a. **Mantenga el área de trabajo limpia y iluminada.** Las áreas desorganizadas y oscuras son una invitación a los accidentes.
- b. **Mantenga a niños y visitantes alejados el operar una herramienta.** Las distracciones le pueden hacer perder el control del equipo.
- c. Las llamas y el humo están estrictamente prohibidos en el lugar de trabajo.
- d. Siempre ten en cuenta tu propia seguridad y las personas que te rodean.



¡ATENCIÓN!

No utilice el equipo en los suelos excesivamente duros o en subidas empinadas. El desequilibrio del equipo puede causar daños al mismo y al operador. El Compactador de Percusión a Nafta debe ser utilizado en arcilla compacta, grava, aplicaciones de nivelación para asfalto, entre otros.

1.2. Seguridad operacional

Entrenamiento adecuado es necesario para el funcionamiento seguro del equipo. ¡La operación indebida o por persona no cualificada puede ser peligrosa! Lea las instrucciones de operación y familiarícese con la localización y uso adecuado de todos los instrumentos y controles.

- a. **NUNCA** opere el equipo en operaciones para las cuales el mismo no se destina.
- b. **NUNCA** permita que un operador maneje el equipo de forma indebida.

- c. *NUNCA toque en el motor en funcionamiento, cilindros y otras partes calientes de la máquina. Esto podrá causar quemaduras.*
- d. *NUNCA deje el equipo accionada sola.*
- e. *NUNCA opere el equipo dentro de casa o en ambientes cerrados, a menos que posea ventilación adecuada. Gases nocivos a la salud son liberados por el motor, como monóxido de carbono. La exposición a este gas en un accidente sin ventilación puede causar la pérdida de consciencia o hasta mismo a la muerte.*
- f. *NUNCA modifique o desactive la función de controles operacionales.*
- g. *NUNCA use la fuerza para parar el motor.*
- h. *NUNCA opere el equipo en áreas donde puedan ocurrir explosiones.*
- i. *SIEMPRE retire la bujía de ignición del motor antes del mantenimiento, a fin de evitar la partida accidental del motor.*
- j. *SIEMPRE lea, entienda y siga los procedimientos del manual de instrucciones antes de operar.*
- k. *SIEMPRE cerciórese que todas las personas al rededor están a una distancia segura. Pare la utilización del equipo si alguna persona se aproximar del área de trabajo y del equipo.*
- l. *SIEMPRE cerciórese de que el operador esté siente de las precauciones de seguridad y familiarizado con el equipo antes de su utilización.*
- m. *SIEMPRE mantenga manos, pies y ropas alejadas de las piezas en movimiento.*
- n. *SIEMPRE tenga cuidado al operar este equipo.*
- o. *SIEMPRE cerciórese de que equipo no irá tumbar, deslizar o caer cuando estuviera en reposo.*
- p. *SIEMPRE apague la ignición cuando el equipo no estuviera siendo operado.*
- q. *SIEMPRE guiar el equipo para que el operador no sea aplastado contra el mismo. Cuidado especial es necesario al trabajar en terrenos irregulares o en materiales muy rígidos. Cerciórese de mantenerse firme cuando estuviera operando la máquina en estas condiciones.*
- r. *SIEMPRE opere el equipo de modo que no pueda caer cuando estuviera trabajando próximo a subi-*

das, pozos, canaletas, plataformas, etc.

- s. *Utilice apenas piezas y partes originales para garantizar la seguridad del equipo.*
- t. *Nunca sustituya piezas o partes personalmente y no pida a otra persona para hacerlo. llévelo siempre a la Asistencia Técnica Autorizada VONDER más próxima.*
- u. *Si, durante la utilización, suceder una caída o quiebra de alguna parte de la máquina, apáguela inmediatamente.*
- v. *Nunca utilice nafta mezclada con aceite o con impurezas.*
- w. *Utilice apenas aceite especificado en este manual de instrucciones.*

1.3. Seguridad personal



¡ATENCIÓN! Motores de combustión interna presentan riesgos especiales durante el funcionamiento y abastecimiento. El no cumplimiento de las directrices de seguridad descritos en este manual puede resultar en lesiones graves

¡CUIDADO!

- a. *NO fume próximo o mientras estuviera operando el equipo.*
- b. *NO fume durante el abastecimiento del equipo.*
- c. *NO encienda el equipo en ambientes internos sin ventilación.*
- d. *NO abastezca con el motor caliente o en funcionamiento.*
- e. *NO abastezca próximo de locales que posean chispas y/o productos explosivos.*
- f. *NO derrame combustible en las partes externas o deje el combustible transbordar durante el reabastecimiento.*
- g. *EVITE el contacto prolongado del combustible con la piel y no inhale el vapor de combustible.*

- h. SIEMPRE abastezca el tanque del motor en área bien ventilada.
- i. SIEMPRE coloque la tapa del tanque de combustible después de abastecer.
- j. SIEMPRE verifique la ausencia de fugas y rajaduras en las líneas de combustible, tapa y tanque antes de accionar el motor. No accione la máquina si esta poseer cualquier tipo de fuga.
- k. Esté atento, mire lo que usted está haciendo y use el sentido común al operar el equipo. No use el equipo cuando usted estuviera cansado o bajo la influencia de drogas, alcohol o de medicamentos. Un momento de distracción mientras opera el equipo puede resultar en grave lesión personal.
- l. SIEMPRE use Equipos de Protección Individual (EPIs) adecuados al utilizar y al abastecer
- m. Ruido en exceso puede provocar daños a la audición. Utilice siempre protectores auriculares como forma de protección.
- n. Este equipo no se destina a la utilización por personas con capacidades físicas, sensoriales o mentales reducidas, niños o por personas con falta de experiencia y conocimiento.

1.4. Instrucciones de seguridad específicas

¡CUIDADO!

- a. NO efectúe la limpieza del equipo mientras está activado.
- b. NO opere el equipo sin la rejilla de protección o con la misma en mal funcionamiento.
- c. NO opere el equipo sin filtro de aire.
- d. NO retire el elemento de papel del filtro de aire, el prefiltro, o la cubierta del filtro de aire mientras se opera el equipo.
- e. NO cambie la velocidad del motor. Ejecute el motor sólo con las velocidades especificadas en la sección de datos técnicos.
- f. SIEMPRE sustituir los dispositivos de seguridad y guardar después de reparaciones y mantenimiento.
- g. SIEMPRE mantenga el área alrededor del amortiguador libre de residuos con el fin de reducir la

posibilidad de un incendio accidental.

- h. SIEMPRE realizar mantenimientos periódicos según las recomendaciones del manual.
- i. SIEMPRE retire los residuos de los bordes de refrigeración del motor.
- j. SIEMPRE sustituir los componentes desgastados o dañados sólo con piezas originales VONDER, en una Asistencia Técnica Autorizada.

2. INSTRUCCIONES ESPECÍFICAS DE LOS PRODUCTOS

Los equipos VONDER son proyectadas para los trabajos especificados en este manual, con accesorios originales. Antes de cada uso examine cuidadosamente el aparato verificando si presenta alguna anomalía de funcionamiento.

2.1. Aplicaciones/recomendaciones de uso

Equipo utilizado en la construcción civil, para la compactación de tierra, arena, grava, entre otros. Compactadores de percusión son designados para nivelar y a profundar suelos compactos y de cascajo para evitar la sedimentación y para proporcionar una base sólida para la colocación de cimientas, losas de concreto, obras de tubería de gas, tubería de agua, fundaciones, cunetas de veredas, entre otros. Esta compactación de suelo es esencial para la construcción de la obra, como galpones, edificios, rutas, o para preparar la sub-base para el piso de concreto.

2.2. Destaques/atributos

Posee alta eficiencia y fácil manoseo. Posee capucha de protección y sistema anti vibración.

Posee alta eficiencia y fácil manoseo, con capucha de protección, sistema anti-vibración, además de Motor Honda que proporciona excelente desempeño. Acompaña carrito para auxiliar en el transporte del equipo.

2.3. Características técnicas

Compactador de Percusión a Nafta, con motor Honda VONDER	
Código	66.59.036.000
Tipo del motor	4 tiempos-refrigerado en el aire
Potencia	2,7 kW - 3,6 hp
Motor	121 cm ³ (cc)
Fuerza de impacto	13 kN
Combustible	Nafta común
Capacidad del tanque de combustible	2,8 L
Aceite del motor	SAE 10W-30 (280ml)
Aceite de cárter del percursor	SAE 10W-30 (830ml)
Relación de compresión	8.5: 1
Sistema de partida	Manual retráctil
Dimensiones de la zapata	330 mm x 285 mm
Dimensiones	705 mm x 345 mm x 1055 mm
Nivel de ruido (dB)	Medida - 103 dB
Nivel de potencia de sonido	Garantizado - 104 dB Limite - 108 dB
Masa aproximada	73 kg

Tabla 2 – Características técnicas

2.4. Componentes

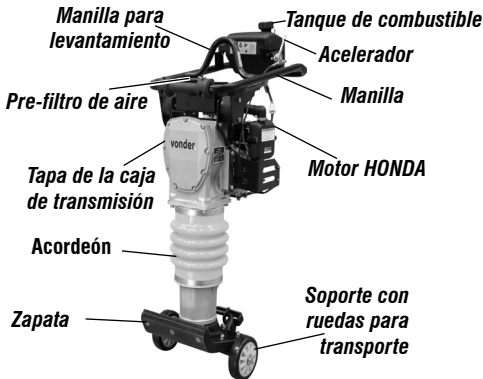

Fig. 1 – Componentes

2.5. Nivel de óleo e lubrificação

Siempre verifique el nivel del aceite del motor y del percutor. La garantía del motor y del percutor se anulará si este equipo funciona sin aceite.

¡ATENCIÓN!

Siempre verifique el nivel del aceite del cárter y del percutor. Si necesario, adicione aceite antes de encender el motor, conforme procedimiento a seguir:

- Remueva el tornillo de la tapa de la caja de engranajes.
- Adicione aceite SAE 10W-30 hasta la mitad del visor indicador de nivel.

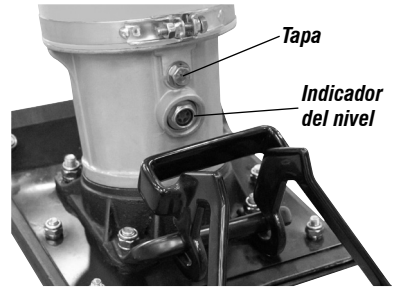

Fig. 2 – Aceite de la caja de engranajes

¡ATENCIÓN!

El Motor viene de fábrica sin aceite. Antes de encender el motor, adicione aceite conforme procedimiento a seguir:

- Remueva la tapa del nivel del aceite.
- Adicione aceite SAE 10W-30.
- Coloque la tapa del nivel del aceite y, sin atornillar, verifique el nivel del aceite, que debe quedar entre los límites inferior y superior de la varilla indicadora.

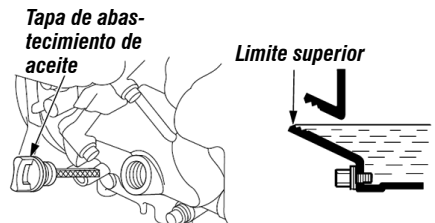

Fig. 3 – Aceite del motor

2.6. Abastecimiento

- Verifique si el motor está apagado.
- Abra la tapa del tanque de combustible.
- Verifique el nivel de combustible.
- Con el auxilio de un embudo (no acompaña el producto) adicione gasolina común.
- Nunca exceda la capacidad del tanque.
- Cierre la tapa del tanque.

2.7. Encendiendo el equipo

- Abra la válvula de combustible en el tanque de combustible.

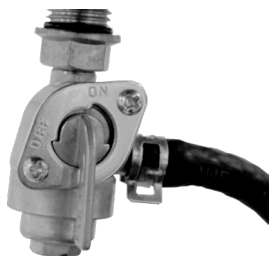

Fig. 4 – Válvula de combustible

- Empuje el acelerador, cerca de mitad de la aceleración, y cierre el ahogador.

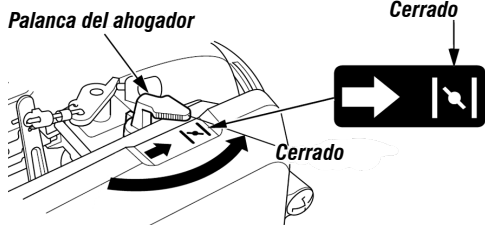

Fig. 5 – Ahogador

- Coloque el interruptor general en la posición encendido (ON).

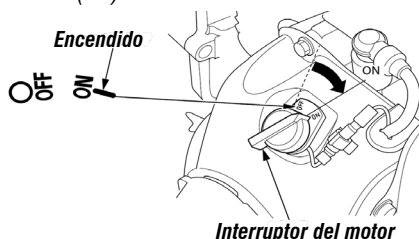

Fig. 6 – Llave general

- Tire levemente el manipulador del sistema de partida hasta sentir la resistencia del motor, entonces tire fuertemente la cuerda de arranque hasta tres veces. Cuando el motor arranque, abra el ahogador y ajuste el acelerador conforme necesario para mantenerlo funcionando. Si el motor no arrancar después de tres tentativas, abra el ahogador ligeramente y repita la operación.

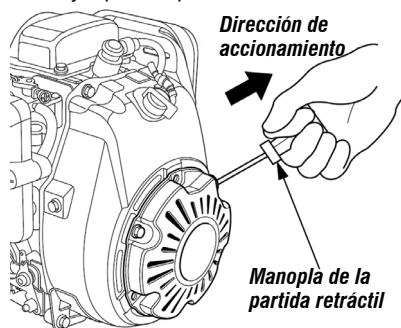

Fig. 7 – Manipulo de partida

2.8. Apagando el equipo

Desacelere el equipo, apague el interruptor general y cierre la válvula de combustible.

2.9. Operación

- Con el motor encendido, conforme instruido anteriormente, y la temperatura de funcionamiento, acelere el equipo hasta alcanzar la velocidad deseada, sujetando la manilla firmemente. Para asegurar un control y un desempeño optimizados y un nivel mínimo de vibración mano/brazo, sujete la manilla con las dos manos, conforme mostrado en la Figura 8.

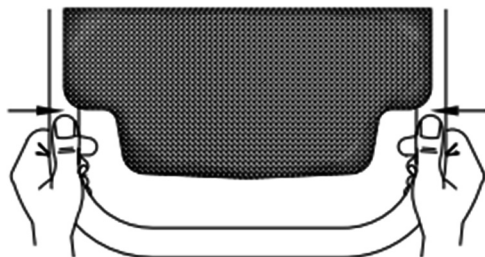

Fig. 8 – Sujetando el equipo durante la operación

- b. Después de comenzar el trabajo con el equipo, ajuste el movimiento de salto para adecuarse a la condición de suelo, controlando levemente la palanca del acelerador. El aumento desnecesario de la velocidad del motor no aumenta la capacidad de compactación del equipo. Por el contrario, resulta en resonancia que causa la disminución de la fuerza de compactación.
- c. Utilice el equipo en la posición correcta con la zapata totalmente apoyada en el suelo.

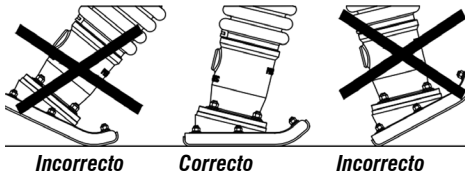

Fig. 9 – Posición de operación

- d. El compactador de percusión fue proyectado para avanzar mientras compacta el suelo. Para el avance rápido, levante el equipo tirando la manilla para arriba ligeramente, de modo que la superficie plana de la placa vibratoria pierda el contacto con el suelo en la extremidad trasera.
- e. Para parar con la compactación, desacelere rápidamente.

2.10. Mantenimiento

- Verifique el nivel de aceite en el cárter del motor diariamente.
- Inspeccione los soportes de goma anti-vibración, si están libres de desgaste o deterioración.
- Inspeccione la manguera de agua y sus conexiones para garantizar que no escapen o presenten fuga.
- Limpie la parte inferior de la placa regularmente para evitar acúmulo de material.
- Las inspecciones deben ser realizadas antes del inicio de cada sesión de trabajo o a cada cuatro horas de uso, lo que ocurra primero. Si alguna falla fuera identificada, el compactador no debe ser usado hasta que la falla sea corregida.
- Inspeccione cuidadosamente el compactador en busca de señales de daños.
- Verifique si los componentes están presentes y seguros.
- Ponga especial atención a la protección de seguridad del accionamiento de la correa instalada entre el motor y la unidad vibratoria.

2.11. Manutención preventiva

Verificar si el equipo está siempre en buenas condiciones de funcionamiento antes de utilizarlo. Realice la inspección de mantenimiento de acuerdo con las tablas:

MANTENIMIENTO PREVENTIVO DEL MOTOR

Período regular de mantenimiento	A cada uso	1º mes o 20 horas (3)	A cada 3 meses o 50 horas (3)	A cada 6 meses o 100 horas (3)	Todo año o 300 horas (3)
Aceite del motor	Verificar	Cambiar	x	x	x
Limpieza del filtro	x	x	Limpiar (1)	x	x
Copo de sedimentación	x	x	x	x	x
Vela	x	x	x	x	x
Folga de las válvulas	x	x	x	x	Ajustar (2)
Limpieza del carburador	x	x	x	Regular (2)	x
Capa del cilindro	Limpiar 1 vez por año (2)				
Tanque y filtro de combustible	Limpiar todo año o a cada 300 horas (2)				
Manguera de combustible	Cambio a cada 1 año (2)				
Cabeza del cilindro y del pistón	Des-carbonizar 1 vez por año (2)				

Tabla 3 – Mantenimiento del motor

MANTENIMIENTO PREVENTIVO DEL EQUIPO

Periodo regular de mantenimiento	A cada uso	1º mes o 20 horas (3)	Todo año o 300 horas (3)
Aceite del percutor	Verificar	Cambiar	Cambiarr
Reapriete de los tornillos	Verificar	X	X

Tabla 4 – Mantenimiento del equipo

Nota: Los periodos de arriba están citados en horas de uso, meses o años a partir de la adquisición del equipo. Para los mantenimientos, siempre respetar lo que ocurrir primero.

- (1) En áreas con mucha polvareda, estos servicios deben ser realizados con mayor frecuencia.
- (2) Estos servicios deben ser realizados solamente por una Asistencia Técnica Autorizada VONDER.
- (3) Cuando el motor fuera utilizado con mucha frecuencia, los mantenimientos deben ser realizados en periodos menores.
- (4) Estas actividades requieren experiencia en mantenimientos y conocimiento de mecánica, si el usuario no tuviera estas habilidades, el equipo debe ser encaminado para una Asistencia Técnica Autorizada VONDER más próxima.

¡ATENCIÓN! Manutenciones impropias o realizadas por personas sin experiencia pueden resultar en daños al equipo y/o lesiones al operador.

2.11.1. Cambio de aceite

El cambio de aceite debe ser realizado respetando los periodos/horas en la tabla 3 de este manual. Para un mejor drenaje del aceite es recomendado que el cambio sea realizada con el motor todavía caliente. Para efectuar el cambio proceda de la siguiente manera:

- a. Cerciórese de que el motor esté apagado.
- b. Providencie un recipiente para almacenar el aceite usado y posicónelo a fin de recoger el aceite usado del motor.
- c. Remueva la tapa del recipiente del aceite.
- d. Remueva la tapa de dreno del cárter.
- e. Aguarde hasta que todo el aceite escurra.
- f. Reinstale la tapa del dreno del cárter.
- g. Adicione el aceite en el cárter del motor. Utilice solamente aceite recomendado (SAE 10W–30).
- h. Verifique si el nivel de aceite está dentro de las marcas recomendadas, conforme informado en el ítem 2.5.

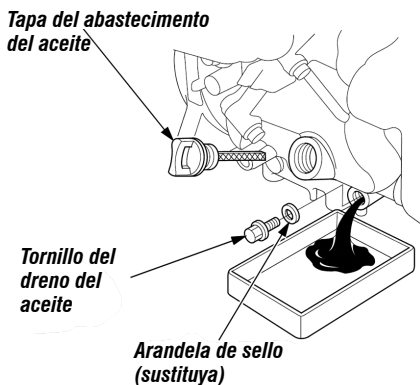

Fig. 10 – Cambio de aceite del cárter del motor

Para efectuar el cambio del aceite del percutor proceda de la siguiente forma:

- a. Incline el equipo para atrás, apoyándolo para evitar una posible caída.
- b. Remueva el tornillo del cárter del percutor y utilice un recipiente para retirar el aceite usado.

- c. Después del drenaje completo, adicione aceite SAE 10W-30 hasta el límite superior del indicador de nivel.

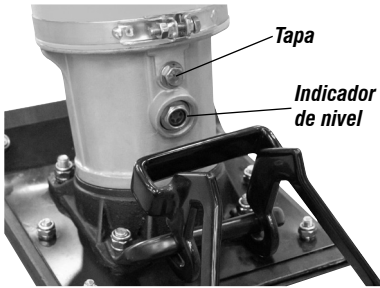

Fig. 11 – Cambio de aceite del cárter del percutor

2.11.2. Limpieza prefiltros e filtro

El filtro de aire del motor restringirá entrada de suciedad en el carburador. El filtro de aire debe ser limpio conforme muestra la tabla 3 de este manual. En ambientes con mucha polvareda, la limpieza debe ser realizada en períodos menores.

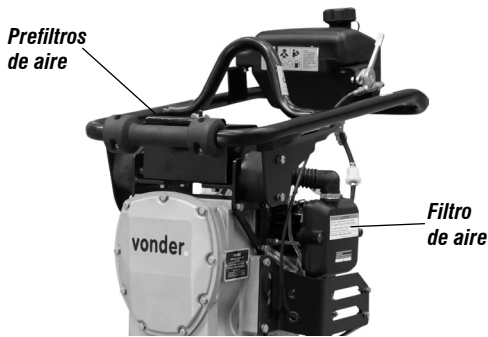

Fig. 12 – Localización de los filtros de aire

- a. Inspeccione ambos elementos del filtro de aire y sustitúyalos si estuvieran dañados. Siempre sustituya el elemento de papel en el intervalo programado (tabla 4).
- b. Limpie los elementos del filtro del aire si fueran reutilizados.
- c. Elemento de papel del filtro de aire:
- Golpee el elemento de papel varias veces sobre una superficie rígida para remover la suciedad o

aplique aire comprimido, no superior a 207 kPa (2,1 kgf/cm², 30 psi), a través del elemento por el lado del alojamiento del filtro de aire.

- Nunca trate de escobillar la suciedad, el escobado forzará la suciedad para adentro de las fibras.
- Sustituya el elemento de papel si estuviera excesivamente sucio.

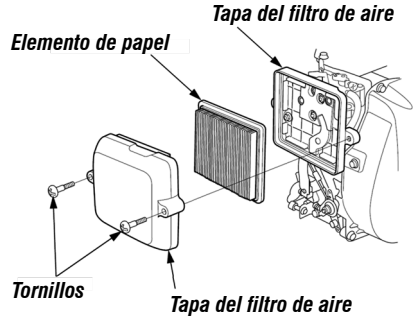

Fig. 13 – Filtro de aire

- d. Elemento de espuma: Limpie con agua tibia y jabón, enjuague y déjelo secar completamente. No aplique aceite en el filtro de espuma.

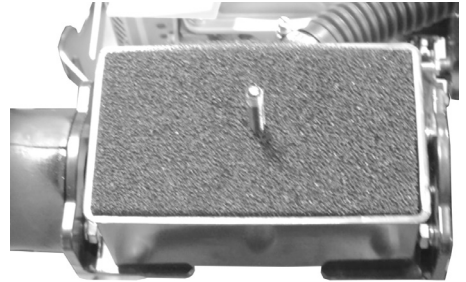

Fig. 14 – Pre-filtro de aire

¡ATENCIÓN! Para limpiar la espuma filtrante de aire use solamente agua con detergente neutro. Nunca utilice gasolina u otro producto inflamable, pues tales productos pueden provocar incendios y explosiones en el motor. Nunca trabaje con el motor sin el filtro de aire, pues disminuye la vida útil del equipo.

3. INSTRUCCIONES GENERALES DE MANTENIMIENTO Y POST-VENTA

Los productos VONDER cuando utilizados adecuadamente, o sea, conforme orientaciones de este manual, deben presentar bajos índices de mantenimiento. A pesar de esto, disponemos de una vasta red de atendimento al consumidor.

3.1. Mantenimiento

Asegúrese de que el equipo esté do antes de realizar cualquier inspección o mantenimiento.

Para mantener la seguridad y confiabilidad del producto, inspecciones, cambio de piezas y partes o cualquier otro mantenimiento y/o ajuste deben ser efectuados apenas por un profesional cualificado.

La parte externa solo puede ser limpia con paño humedecido y detergente, pero sin permitir que entre líquido en el equipo.

3.2. Post-venta y asistencia técnica

En caso de duda sobre el funcionamiento del equipo o sobre la red de Asistencia Técnica Autorizada VONDER entre en contacto a través del sitio web: www.vonder.com.br.

Cuando detectada anomalía en el funcionamiento del equipo, la misma deberá ser examinada y/o reparada por un profesional de la red de Asistencia Técnica Autorizada de VONDER (consulte la relación completa en www.vonder.com.br). Solamente piezas originales deberán ser utilizadas en los reparos.

3.3. Descarte

No descarte aceite, piezas y partes del producto en la basura doméstica, busque separar y encaminar a un puesto de colecta adecuado. Infórmese en su municipio sobre locales o sistemas de coleta selectiva.

En caso de duda sobre la forma correcta de descarte, consulte VONDER a través del sitio web www.vonder.com.br.

4. GARANTIA

El Compactador de Percusión a Nafta VONDER tiene los siguientes plazos de garantía contra no conformidades resultantes de su fabricación, contados a partir de la fecha de la compra: garantía legal 90 días; garantía contractual: 3 meses. En caso de disconformidad, procure la Asistencia Técnica Autorizada VONDER más próxima. En caso de constatación de disconformidades por la Asistencia Técnica Autorizada el arreglo será efectuado en garantía.

La garantía ocurrirá siempre en las siguientes condiciones:

El consumidor deberá presentar OBLIGATORIAMENTE, la factura de compra de la herramienta y el certificado de garantía debidamente rellenado y sellado por la tienda donde el equipo fue adquirido.

Pérdida del derecho de garantía:

El incumplimiento y no obediencia de una o más de las orientaciones en este manual, invalidará la garantía, así también:

- En el caso de que el producto haya sido abierto, alterado, ajustado o arreglado por personas no autorizadas por VONDER;
- En el caso de que cualquier pieza, parte o componente del producto se caracterice como no original;
- Falta de mantenimiento del equipo;
- Partes y piezas desgastadas naturalmente.

Están excluidos de la garantía, desgaste natural de las partes y piezas del producto, caídas, impactos y uso inadecuado del equipo o fuera del propósito para el cual fue proyectado.

La Garantía no cubre gastos de flete o transporte del equipo hasta la Asistencia Técnica Autorizada VONDER, siendo que los costos serán de responsabilidad del consumidor.

vonder®

Cód.: 66.59.036.000

Consulte nossa Rede de Assistência Técnica Autorizada

www.vonder.com.br

O.V.D. Imp. e Distr. Ltda. • CNPJ: 76.635.689/0001-92

Rua João Bettega, 2876 • CEP 81070-900

Curitiba - PR - Brasil

Fabricado na CHINA com controle de qualidade VONDER

Fabricado en CHINA con control de calidad VONDER

GARANTIA

O Compactador de Percussão a Gasolina VONDER possui os seguintes prazos de garantia contra não conformidades decorrentes de sua fabricação, contados a partir da data da compra: Garantia legal: 90 dias; Garantia contratual: 3 meses. Em caso de defeitos, procure a Assistência Técnica Autorizada VONDER mais próxima. Constatado o defeito de fabricação pela Assistência Técnica Autorizada, o conserto será efetuado em garantia.

A garantia ocorrerá sempre nas seguintes condições:

O consumidor deverá apresentar, OBRIGATORIAMENTE, a nota fiscal de compra do produto e o certificado de garantia devidamente preenchido e carimbado pela loja onde a foi adquirido.

Perda do direito de garantia:

- O não cumprimento de uma ou mais hipóteses a seguir invalidará a garantia:
 - Caso o produto tenha sido aberto, alterado, ajustado ou consertado por pessoas não autorizadas pela VONDER;
 - Caso qualquer peça, parte ou componente do produto caracterizar-se como não original;
 - Falta de manutenção do equipamento;
 - Partes e peças desgastadas naturalmente.
- Estão excluídos da garantia, além do desgaste natural de partes e peças do produto, quedas, impactos e uso inadequado do produto ou fora do propósito para o qual foi projetado.
- A garantia não cobre despesas de frete ou transporte do produto até a Assistência Técnica Autorizada VONDER, sendo os custos de responsabilidade do consumidor.



vonder®

CERTIFICADO DE GARANTIA

Modelo:		Nº de série:	
Cliente:		CPF/CNPJ:	
Endereço/Dirección:			
Cidade/Ciudad:		UF/Provincia:	CEP/Código Postal:
Fone/Teléfono:		E-mail:	
Revendedor:			
Nota fiscal Nº/Factura Nº:		Data da venda/Fecha venta: / /	
Nome do vendedor/Nombre vendedor:		Fone/Teléfono:	
Carimbo da empresa/Sello empresa:			