

# vonder®

## **PALETEIRA HIDRÁULICA LONGA**

*Carretilla hidráulica larga*



Imagens ilustrativas/imágenes ilustrativas

**MODELO**

**PLV 156**



**Leia antes de usar e guarde este manual para futuras consultas.**

*Lea antes de usar y guarde este manual para futuras consultas.*

## Símbolos e seus significados





Símbolos	Nome	Explicação
	Cuidado/Atenção	Alerta de segurança (riscos de acidentes) e atenção durante o uso.
	Consulte o manual de operações/instruções	Leia o manual de operações/instruções antes de utilizar o equipamento.
	Utilize EPI (Equipamento de Proteção Individual)	Utilize Equipamento de Proteção Individual (EPI) adequado para cada tipo de trabalho.
	Descarte seletivo	Faça o descarte das embalagens adequadamente, conforme legislação vigente da sua cidade, evitando contaminação de rios, córregos e esgotos.

Tabela 1 – Símbolos e seus significados

## ORIENTAÇÕES GERAIS



### ATENÇÃO

**LEIA TODOS OS AVISOS DE SEGURANÇA E TODAS AS INSTRUÇÕES**

Esse manual contém detalhes de instalação, operação e manutenção do equipamento. Não utilize o equipamento sem antes ler o manual de instruções e proceda conforme as orientações.

Ao utilizar o equipamento, siga as precauções básicas de segurança a fim de evitar acidentes.

Caso esse equipamento apresente alguma não conformidade, encaminhe-o para a Assistência Técnica Autorizada VONDER mais próxima ou entre em contato conosco: [www.vonder.com.br](http://www.vonder.com.br)

**Guarde o manual para uma consulta posterior ou para repassar as informações a outras pessoas que venham a operar o equipamento.**

## 1. AVISOS DE SEGURANÇA

### 1.1. Área de trabalho

- Mantenha a área de trabalho limpa e iluminada.** As áreas desorganizadas e escuras são um convite aos acidentes.
- Mantenha crianças e visitantes afastados ao operar uma ferramenta.** As distrações podem fazer você perder o controle da ferramenta elétrica.

### 1.2. Segurança pessoal

- Fique atento, olhe o que você está fazendo e use o bom senso ao operar o equipamento. Não use o equipamento quando você estiver cansado ou sob a influência de drogas, álcool ou de medicamentos.** Um momento de desatenção enquanto opera o equipamento pode resultar em grave ferimento pessoal.
- Use equipamento de segurança.** Equipamentos de segurança, tais como: óculos de proteção, luvas, máscara contra a poeira, sapatos de segurança antiderrapantes, capacete de segurança ou protetor auricular, utilizados em condições apropriadas, reduzirão os riscos de ferimentos pessoais.

### 1.3. Uso e cuidado com a ferramenta

- a. Este equipamento não se destina à utilização por pessoas (inclusive crianças) com capacidades físicas, sensoriais ou mentais reduzidas ou por pessoas com falta de experiência e conhecimento, a menos que estas tenham recebido instruções referentes à utilização do equipamento ou estejam sob a supervisão de uma pessoa responsável pela sua segurança.
- b. O equipamento não deve ser utilizado por pessoas que não tenham lido e compreendido este manual.
- c. Utilize apenas peças e partes originais, para assegurar a segurança do equipamento.
- d. Não exceda a capacidade de carga indicada. O excesso de carga pode causar danos ao equipamento e acidentes aos usuários.
- e. Utilizar a PALETEIRA HIDRÁULICA LONGA 1,5 TONELADA (1,5 tf) 1.800 mm x 685 mm PLV 156 VONDER somente em pisos planos, rígidos, livres de ranhuras, degraus, ressalto ou irregularidades.
- f. Nunca utilizar o equipamento para transportar pessoas ou animais.
- g. O uso indevido, falta de atenção e a não observância de regras básicas de segurança podem resultar em acidentes.
- h. Nunca utilizar apenas 1 (um) dos garfos para elevar ou transportar a carga. Este procedimento pode causar perda de estabilidade, danificando seriamente o equipamento, podendo ainda causar acidentes graves.
- i. Antes de movimentar o equipamento, verifique sempre se a carga está devidamente posicionada, centralizada, estável e posicionada sobre os 2 (dois) garfos para transportar.
- j. Para movimentar a carga, introduza totalmente os 2 (dois) garfos no palete, observando sempre o balanceamento e a centralização da mesma.
- k. Nunca deixe a carga elevada sobre a PALETEIRA HIDRÁULICA LONGA 1,5 TONELADA (1,5 tf) 1.800 mm x 685 mm PLV 156 VONDER por longos períodos.

- l. O uso do equipamento em carga não paletizadas pode provocar sérios danos ao equipamento. Movimente apenas cargas devidamente paletizadas.
- m. Quando o equipamento não estiver em uso, mantenha o pistão totalmente abaixado.
- n. Mantenha o equipamento sempre limpo e lubrificado.
- o. Recomendamos orientar o operador do equipamento sobre seu correto manuseio, manutenção preventiva e cuidados a serem observados.
- p. Este equipamento não possui sistema de freio, portanto tenha cuidado ao manusear a carga.

### 1.4. Reparos

**Tenha seu equipamento reparado por um agente qualificado que usa somente peças originais.** Isso contribui para que a segurança da ferramenta seja mantida.

## 2. INSTRUÇÕES ESPECÍFICAS DOS PRODUTOS

Os equipamentos VONDER são projetados para os trabalhos especificados neste manual, com acessórios originais. Antes de cada uso examine cuidadosamente o equipamento verificando se ele apresenta alguma anomalia de funcionamento.

### 2.1. Aplicações/dicas de uso

A PALETEIRA HIDRÁULICA LONGA 1,5 TONELADA (1,5 tf) 1.800 mm x 685 mm PLV 156 VONDER é indicada para movimentação de cargas acondicionadas em paletes. Utilizar somente em pisos planos, rígidos, livres de ranhuras, degraus, ressalto ou irregularidades.

## 2.2. Destaques/diferenciais

A PALETEIRA HIDRÁULICA LONGA 1,5 TONELADA (1,5 tf) 1.800 mm x 685 mm PLV 156 VONDER possui pintura eletrostática a pó, proporcionando maior durabilidade.

## 2.3. Características técnicas

PALETEIRA HIDRÁULICA LONGA 1,5 TONELADA (1,5 tf) 1,5 tf 1.800 mm x 685 mm PLV 156 VONDER	
Código	68.89.150.680
Capacidade de carga	1,5 tonelada (1,5 tf)
Elevação máxima	200 mm
Largura útil dos garfos	160 mm
Comprimento útil dos garfos	1.800 mm
Material das rodas	Nylon
Dimensões da roda de direção	200 mm x 50 mm (D x L)
Dimensões da roda do garfo	80 mm x 70 mm (D x L) - dupla
Material da estrutura	Aço carbono
Altura do garfo	45 mm
Altura total (cabo)	1.224 mm
Altura mínima	85 mm
Altura do solo até a base	40 mm
Comprimento total	2.183 mm
Largura	685 mm
Largura mínima do corredor	2.383 mm
Raio de giro	1.916 mm

Tabela 2 – Características técnicas

## 2.4. Componentes

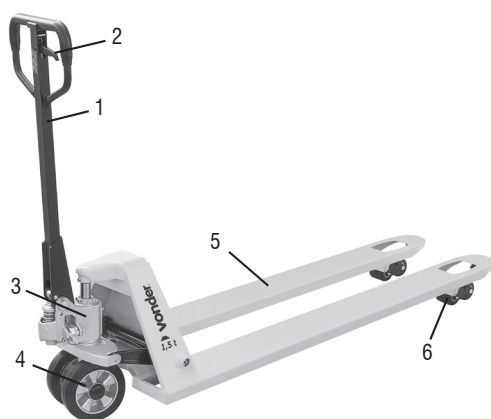

Fig. 1 – Componentes

- 1 - Cabo de acionamento
- 2 - Alavanca de acionamento
- 3 - Bomba hidráulica
- 4 - Roda dianteira (direção)
- 5 - Garfo
- 6 - Roda traseira (garfo)

## 2.5. Montagem

Para fins de transporte e proteção, a PALETEIRA HIDRÁULICA LONGA 1,5 TONELADA (1,5 tf) 1.800 mm x 685 mm PLV 156 VONDER vem com o cabo desmontado. Para a montagem correta, proceda conforme as orientações:

- a. Retire o contrapino/cupilha (24) e remova totalmente o eixo (23). Encaixe o cabo na posição "A". Recoloque o eixo (23) passando pelo cabo e trave o conjunto recolocando o contrapino/cupilha (24), (fig. 2).

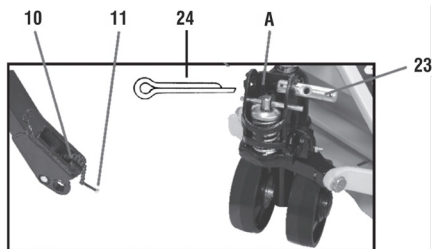

Fig. 2 – Eixo do cabo



### ATENÇÃO

Durante a montagem do cabo, mantenha a corrente conforme indica a fig. 3 para evitar danos à mesma e facilitar a montagem.

- b. Passe a corrente (10) do cabo pelo centro do eixo, (fig. 3).

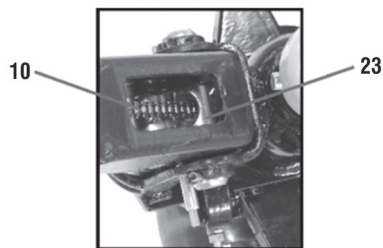

Fig. 3 – Corrente do cabo

- c. Encaixe a ponta (pino roscado e porca 11) da corrente (10) na ranhura da haste de ajuste (52), (fig. 4).

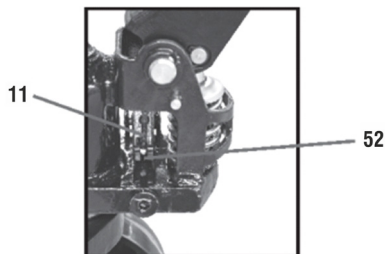

Fig. 4 – Encaixe da corrente

- d. O pistão de acionamento do cabo vem travado com um pino de segurança (B), (fig. 5).

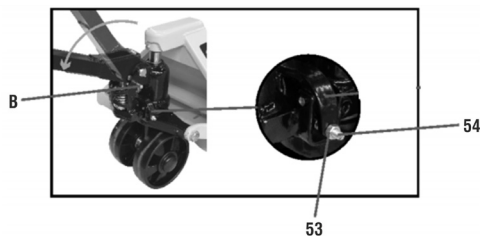

Fig. 5 – Retirando o pino

- e. Para o correto funcionamento do equipamento, posicione o cabo totalmente na horizontal e remova o pino trava de segurança da mola (B) (fig. 5).
- f. A PALETEIRA HIDRÁULICA LONGA 1,5 TONELADA (1,5 tf) 1.800 mm x 685 mm PLV 156 VONDER já vem totalmente ajustada e testada de fábrica.
- g. Em caso de necessidade de ajuste da alavanca para elevar ou baixar a carga, faça-o através do parafuso (54), (fig. 5), e depois de concluído o ajuste, trave o parafuso (54) apertando à porca (53).

## 2.6. Operação

### ATENÇÃO



Antes de movimentar a PALETEIRA VONDER, verifique sempre se a carga está devidamente posicionada, centralizada, estável e distribuída sobre os dois garfos.

Após a completa montagem do cabo, verifique se o equipamento está funcionando corretamente, conforme os procedimentos a seguir:

- Posicione a alavanca para baixo e movimento o cabo para elevar a carga (fig. 6).

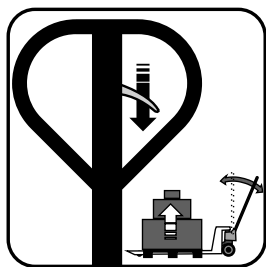

Fig. 6 – Elevando a carga

- Posicione a alavanca no centro para transportar a carga, (fig. 7).

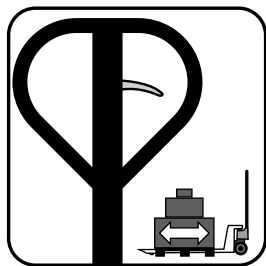

Fig. 7 – Transportando a carga

- Posicione a alavanca para cima para abaixar a carga, (fig. 8).

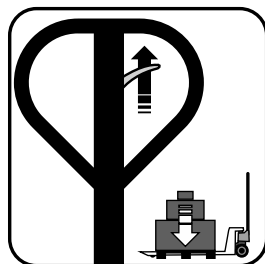

Fig. 8 – Baixando a carga

### ATENÇÃO



Não exceda a capacidade de carga indicada na PALETEIRA VONDER. O excesso de carga pode causar danos ao equipamento e acidentes ao usuário.

Antes de manusear a carga, verifique se ela está totalmente estável e corretamente fixada ao equipamento. Para cargas líquidas, os cuidados devem ser redobrados. Reduza a velocidade para não ocorrer acidentes devido ao deslocamento da carga.

## 2.7. Manutenção

- Lubrifique periodicamente as partes móveis da PALETEIRA VONDER.
- Verifique periodicamente o nível de óleo. Deixe o sistema hidráulico numa superfície plana, solte totalmente o parafuso de ajuste e, caso o nível de óleo esteja baixo, complete até o nível desejado. Para reposição, utilize óleo hidráulico (nunca utilize óleo de freio).
- Para o correto funcionamento do equipamento, utilize na bomba somente óleo hidráulico viscosidade ISO VG 32 (aproximadamente 250 ml). Verifique periodicamente o nível de óleo da bomba e, caso necessário, complete o volume. Também recomendamos substituir totalmente o óleo da bomba a cada 12 meses e, se necessário, substituir

também os reparos. Para completar ou substituir o óleo, remova o parafuso (81) e o anel o-ring (80) e complete o volume de óleo. Recoloque o anel o-ring e o parafuso, (fig. 9).

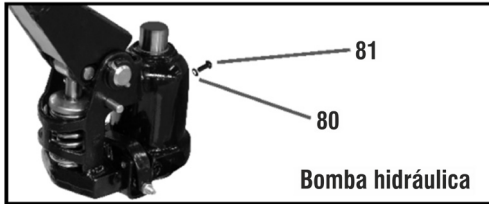

Fig. 9 – Completando ou substituindo o óleo

- d. Após o uso, recomenda-se limpar o produto.
- e. Nunca efetue manutenções no equipamento com a carga elevada.
- f. Quando a PALETEIRA VONDER não estiver em uso, deixe o pistão totalmente abaixado, evitando assim a sua oxidação.
- g. Para manter a segurança e confiabilidade do produto, inspeções, troca de peças e partes ou qualquer outra manutenção e/ou ajuste devem ser efetuados apenas por um profissional qualificado. Confira a rede de Assistência Técnica Autorizada VONDER.
- h. Caso haja alguma anomalia, entre em contato com a VONDER ([www.vonder.com.br](http://www.vonder.com.br)).

## 2.8. Limpeza

Para a conservação, recomenda-se uma manutenção rotineira, que inclui remoção da sujeira superficial com um pano, mas sem permitir que entre líquido no equipamento, mantendo sempre as partes móveis lubrificadas.

## 2.9. Transporte e armazenamento

Cuidado ao transportar e manusear o equipamento. Quedas e impactos podem danificar o sistema de funcionamento.

Armazene o equipamento em ambiente seco e arejado, livre de umidade e gases corrosivos. Mantenha protegido da chuva e umidade. Após o uso, recomenda-se limpar o produto com um pano.

## 2.10. Resolução de problemas

Siga a tabela 3 para solucionar os problemas mais comuns encontrados. Se essas soluções não forem suficientes ou houver dúvidas nos procedimentos descritos, procure uma Assistência Técnica Autorizada da VONDER.

problema	causa	solução
A paleteira não abaixa completamente	Nível de óleo está acima do limite	Retire um pouco de óleo.
A paleteira não eleva totalmente	Bolhas de ar no sistema	<p>Elimine as bolhas de ar no sistema conforme os passos seguintes:</p> <ul style="list-style-type: none"> <li>• Realize a operação de acionamento do pistão com curso máximo por aproximadamente 10 vezes com a alavanca de acionamento para cima.</li> <li>• Empurre a alavanca para baixo e realize a operação de subida do pistão (elevação de carga) até o final.</li> <li>• Repita a operação caso o sistema não fique totalmente sem ar</li> </ul>
	Carga excede a capacidade da paleteira	Verifique o peso da carga e reavalie a operação, utilizando o equipamento adequado à carga.

Tabela 3 – Resolução de problemas

### **3. INSTRUÇÕES GERAIS DE MANUTENÇÃO E** **PÓS-VENDA**

Os produtos VONDER quando utilizados adequadamente, ou seja, conforme orientações desse manual, apresentam baixos níveis de manutenção. Mesmo assim, dispomos de uma vasta rede de atendimento ao consumidor.

#### **3.1. Manutenção**

Para manter a segurança e confiabilidade do produto, inspeções, troca de peças e partes ou qualquer outra manutenção e/ou ajuste devem ser efetuados apenas por um profissional qualificado.

A parte externa só pode ser limpa com pano umedecido e detergente, mas sem permitir que entre líquido no equipamento. Mantenha as partes móveis do equipamento sempre lubrificadas.

#### **3.2. Pós-venda e Assistência Técnica**

Em caso de dúvida sobre o funcionamento do equipamento ou sobre a Rede de Assistência Técnica Autorizada VONDER, entre em contato através do site [www.vonder.com.br](http://www.vonder.com.br) ou pelo telefone 0800 723 4762 (opção 1).

Quando detectada anomalia no funcionamento do equipamento, ele deve ser examinado e/ou reparado por um profissional da rede de Assistência Técnica Autorizada VONDER (consulte a relação completa em [www.vonder.com.br](http://www.vonder.com.br)). Somente peças originais devem ser utilizadas nos reparos.

#### **3.3. Descarte do produto**

Não descarte óleo, peças e partes do produto no lixo doméstico, procure separar e encaminhar a um posto de coleta adequado. Informe-se em seu município sobre locais ou sistemas de coleta seletiva. Em caso de dúvida sobre a forma correta de descarte, consulte a VONDER através do site [www.vonder.com.br](http://www.vonder.com.br) ou pelo telefone 0800 723 4762 (opção 1).





## Símbolos y sus significados





Símbolos	Nombre	Explicación
	Cuidado/Atención	Alerta de seguridad (riesgos de accidentes) y atención durante el uso.
	Consulte el manual de operaciones/instrucciones	Lea el manual de operaciones/instrucciones antes de utilizar el equipo.
 USE EPI	Utilice EPI (Equipamiento de Protección Individual)	Utilice un Equipamiento de Protección Individual adecuado para cada tipo de trabajo.
	Descarte selectivo	Deseche el embalaje adecuadamente, como legislación vigente en su ciudad, evitando la contaminación de ríos, arroyos y alcantarillas.

Tabla 1 – Símbolos y sus significados

## ORIENTACIONES GENERALES



### ATENCIÓN

**LEA TODOS LOS AVISOS DE SEGURIDAD Y TODAS LAS INSTRUCCIONES**

Este manual contiene detalles de instalación, operación y mantenimiento del equipo. No utilice el equipo sin antes leer el manual de instrucciones y proceder de acuerdo con las instrucciones.

Al utilizar el equipo, siga las precauciones básicas de seguridad para evitar accidentes.

Si este equipo presenta alguna no conformidad, reenvíelo a la Asistencia Técnica Autorizada VONDER más cercana o entre en contacto con nosotros: [www.vonder.com.br](http://www.vonder.com.br)

**Guarde el manual para una consulta posterior o para repasar la información a otras personas que vengan a operar el equipo.**

## 1. AVISOS DE SEGURIDAD

### 1.1. Área de trabajo

- Mantenga el área de trabajo limpia y brillante.** Las áreas desorganizadas y oscuras son una invitación a los accidentes.
- Mantenga a los niños y visitantes alejados cuando utilice una herramienta.** Las distracciones pueden hacerle perder el control de la herramienta eléctrica.

### 1.2. Seguridad personal

- Presta atención, mira lo que estás haciendo y usa el sentido común al operar el equipo. No use el equipo cuando esté cansado o bajo la influencia de drogas, alcohol o medicamentos.** Un momento de distracción mientras se opera el equipo puede provocar lesiones personales graves.
- Use equipo de seguridad.** Los equipos de seguridad, tales como: gafas, guantes, máscara antipolvo, zapatos de seguridad antideslizantes, casco de seguridad o protección auditiva, usados en condiciones apropiadas, reducirán el riesgo de lesiones personales.

### 1.3. Uso y cuidado con la herramienta

- a. Este equipo no está diseñado para ser utilizado por personas (incluidos niños) con capacidades físicas, sensoriales o mentales reducidas o por personas con falta de experiencia y conocimiento, a menos que hayan recibido instrucciones sobre el uso del equipo o estén bajo la supervisión de una persona responsable de su seguridad.
- b. El equipo no debe ser utilizado por personas que no hayan leído ni entendido este manual.
- c. Utilice solo piezas originales para garantizar la seguridad del equipo.
- d. No exceda la capacidad de carga indicada. La sobrecarga puede causar daños al equipo y accidentes a los usuarios.
- e. Use la CARRETILLA HIDRÁULICA LARGA 1,5 TONELADA (1,5 tf) 1.800 mm x 685 mm PLV 156 VONDER solo en pisos planos, rígidos, sin surcos, escalones, estrías o irregularidades.
- f. Nunca use el equipo para transportar personas o animales.
- g. El mal uso, la falta de atención y el incumplimiento de las reglas básicas de seguridad pueden provocar accidentes.
- h. Nunca use solo 1 (una) de las horquillas para levantar o transportar la carga. Este procedimiento puede causar pérdida de estabilidad, dañar gravemente el equipo y también puede causar accidentes graves.
- i. Antes de mover el equipo, siempre verifique que la carga esté correctamente posicionada, centrada, estable y posicionada en las 2 (dos) horquillas para transportar.
- j. Para mover la carga, inserte completamente las 2 (dos) horquillas en el palé, siempre observando su equilibrio y centrado.
- k. Nunca deje la carga alta en la CARRETILLA HIDRÁULICA LARGA 1,5 TONELADA (1,5 tf) 1.800 mm x 685 mm PLV 156 VONDER por largos períodos.
- l. El uso de equipos cargados no paletizados puede causar daños graves al equipo. Solo maneje cargas debidamente paletizadas.

- m. Cuando el equipo no esté en uso, mantenga el pistón completamente bajado.
- n. Mantenga siempre el equipo limpio y lubricado.
- o. Recomendamos guiar al operador del equipo en su manejo correcto, mantenimiento preventivo y cuidado a tener en cuenta.
- p. Este equipo no tiene un sistema de frenos, así que tenga cuidado al manipular la carga.

### 1.4. Reparaciones

**Haga que su equipo sea reparado por un agente calificado que use solo piezas originales.** Esto contribuye a mantener la seguridad de la herramienta.

## **2. INSTRUCCIONES ESPECÍFICAS DE LOS PRODUCTOS**

El equipo VONDER está diseñado para los trabajos especificados en este manual, con accesorios originales. Antes de cada uso, inspeccione cuidadosamente el equipo por cualquier mal funcionamiento.

### 2.1. Aplicaciones/Consejos de uso

La CARRETILLA HIDRÁULICA LARGA 1,5 TONELADA (1,5 tf) 1.800 mm x 685 mm PLV 156 VONDER está indicada para el manejo de cargas almacenadas en paletas. Úselo solo en pisos planos y rígidos, sin surcos, escalones, crestas o irregularidades.

### 2.2. Destaques/diferencial

La CARRETILLA HIDRÁULICA LARGA 1,5 TONELADA (1,5 tf) 1.800 mm x 685 mm PLV 156 VONDER cuenta con pintura en polvo electrostática, lo que proporciona una mayor durabilidad.

## 2.3. Características técnicas

<b>CARRETILLA HIDRÁULICA LARGA 1,5 TONELADA (1,5 tf) 1.800 mm x 685 mm PLV 156 VONDER</b>	
Código	68.89.150.680
Capacidad de carga	1,5 tonelada (1,5 tf)
Elevación máxima	200 mm
Anchura útil de las horquillas	160 mm
Longitud útil de la horquilla	1.800 mm
Material de las ruedas	Nylon
Dimensiones de la rueda de dirección	200 mm x 50 mm (D x A)
Dimensiones de la rueda de la horquilla	80 mm x 70 mm (D x A) - doble
Material de la estructura	Acero carbono
Altura de la horquilla	45 mm
Altura total (cable)	1.224 mm
Altura mínima	85 mm
Altura del suelo hasta la base	40 mm
Longitud total	2.183 mm
Ancho	685 mm
Ancho mínimo del pasillo	2.383 mm
Rayo de giro	1.916 mm

Tabla 2 – Características técnicas

## 2.4. Componentes

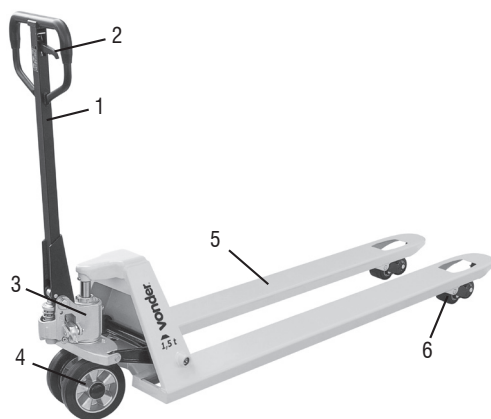

Fig. 1 – Componentes

- 1 - Cable de accionamiento
- 2 - Palanca de accionamiento
- 3 - Bomba hidráulica
- 4 - Rueda delantera (dirección)
- 5 - Horquilla
- 6 - Rueda trasera (horquilla)

## 2.5. Montaje

Para fines de transporte y protección, la CARRETILLA HIDRÁULICA LARGA 1,5 TONELADA (1,5 tf) 1.800 mm x 685 mm PLV 156 VONDER viene con el cable retirado. Para un montaje correcto, proceda de acuerdo con las pautas:

- a. Retire el contrapino/cuna (24) y retire completamente el eje (23). Enganche el cable en la posición "A". Vuelva a colocar el eje (23) pasando por el cable y traba el conjunto recolocando el contrapino/cupilla (24), (fig. 2).

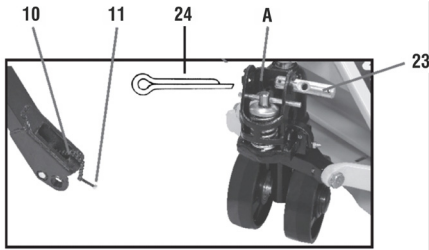

Fig. 2 – Eje del cable

### ATENCIÓN



Durante el montaje del cable, mantenga la corriente como se indica en la fig. 3 para facilitar el montaje y evitar daños.

- b. Pase la corriente (10) del cable por el centro del eje, (fig. 3).

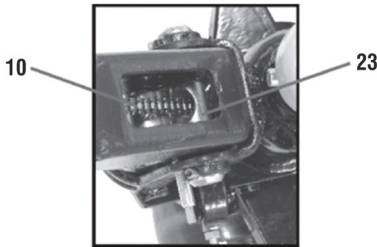

Fig. 3 – Corriente del cable

- c. Enganche la punta (pino roscado y tuerca 11) de la corriente (10) en la ranura del vástago de ajuste (52), (fig. 4).

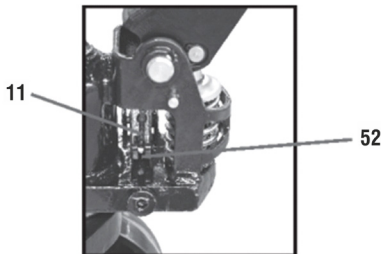

Fig. 4 – Encaje de la cadena

- d. El pistón de accionamiento del cable viene bloqueado con un pasador (B), (fig. 5).

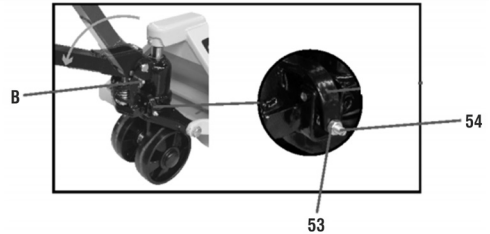

Fig. 5 – Retirando el perno

- e. Para el correcto funcionamiento del equipo, coloque el cable completamente en horizontal y retire el pasador de la muelle (B) (fig. 5).
- f. La CARRETILLA HIDRÁULICA LARGA 1,5 TONELADA (1,5 tf) 1.800 mm x 685 mm PLV 156 VONDER viene completamente ajustada y probada en la fábrica.
- g. Si necesita ajustar la palanca para subir o bajar la carga, hágalo con el tornillo (54), (fig. 5), y después de completar el ajuste, bloquee el tornillo (54) apretando la tuerca (53).

## 2.6. Operación

### ATENCIÓN



Antes de mover la CARRETILLA VONDER, siempre verifique que la carga esté correctamente posicionada, centrada, estable y distribuida sobre las dos horquillas.

Después del montaje completo del cable, asegúrese de que el equipo está funcionando correctamente siguiendo los procedimientos siguientes:

- a. Coloque la palanca hacia abajo y mueva el cable para elevar la carga. (fig. 6)

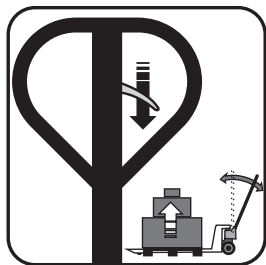

Fig. 6 – Levantando la carga

- b. Coloque la palanca en el centro para transportar la carga. (fig. 7).

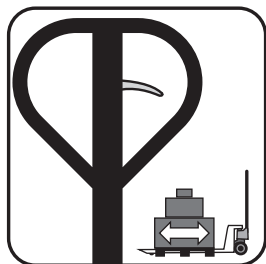

Fig. 7 – Transportando la carga

- c. Coloque la palanca hacia arriba para bajar la carga, (fig. 8).

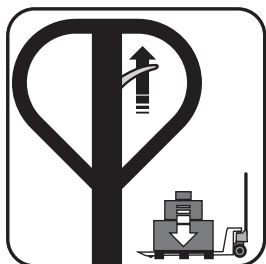

Fig. 7 – Bajando la carga



### ATENCIÓN

No exceda la capacidad de carga indicada en la CARRETILLA VONDER. El exceso de carga puede causar daños al equipo y accidentes al usuario.

Antes de manipular la carga, asegúrese de que está totalmente estable y correctamente fijada al equipo. Para cargas líquidas, redoble los cuidados. Reduzca la velocidad de desplazamiento para no ocurrir accidentes debido al desplazamiento de la carga.

## 2.7. Mantenimiento

- Lubrique periódicamente las partes móviles de la CARRETILLA VONDER.
- Verifique el nivel de aceite periódicamente. Deje el sistema hidráulico en una superficie plana, afloje completamente el tornillo de ajuste y, si el nivel de aceite es bajo, rellénelo hasta el nivel deseado. Para el reemplazo, use aceite hidráulico (nunca use aceite de freno).
- Para el correcto funcionamiento del equipo, use solo aceite hidráulico ISO VG 32 en la bomba (aproximadamente 250 ml). Verifique periódicamente el nivel de aceite de la bomba y, si es necesario, complete el volumen. También recomendamos reemplazar el aceite de la bomba por completo cada 12 meses y, si es necesario, también reemplazar las reparaciones. Para completar o reemplazar el aceite, retire el tornillo (81) y el anillo o-ring (80) y completar el volumen de aceite. Vuelva a colocar el anillo o-ring y el tornillo (fig. 9).

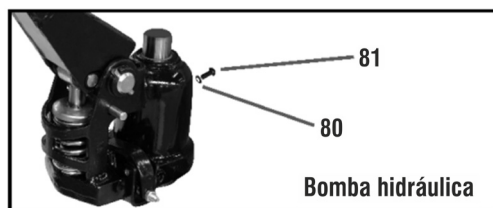

Fig. 9 – Completando o reemplazando el aceite

- Después de su uso, se recomienda limpiar el producto.
- Nunca realice tareas de mantenimiento en el equipo con una carga alta.
- Cuando la CARRETILLA VONDER no esté en uso, deje el pistón completamente bajado, evitando así la oxidación.

- g. Para mantener la seguridad y confiabilidad del producto, las inspecciones, el reemplazo de piezas y partes o cualquier otro mantenimiento y / o ajuste deben ser realizados solo por un profesional calificado. Consulte la red de asistencia técnica autorizada de VONDER.
- h. Si hay una anomalía, contacte la VONDER ([www.vonder.com.br](http://www.vonder.com.br)).

## 2.8. Limpieza

Para el mantenimiento, se recomienda el mantenimiento de rutina, que incluye eliminar la suciedad de la superficie con un paño, pero sin permitir que el líquido ingrese al equipo, manteniendo siempre las partes móviles lubricadas.

## 2.9. Transporte y almacenamiento

Tenga cuidado al transportar y manipular el equipo. Las caídas y los impactos pueden dañar el sistema operativo.

Almacene el equipo en un ambiente seco y ventilado, libre de humedad y gases corrosivos. Mantener protegido de la lluvia y la humedad. Después de su uso, se recomienda limpiar el producto con un paño.

## 2.10. Solución de problemas

Siga la tabla 3 para resolver los problemas más comunes encontrados. Si estas soluciones no son suficientes o existen dudas en los procedimientos descritos, busque una Asistencia Técnica Autorizada VONDER.

PROBLEMA	CAUSA	SOLUCIÓN
La paleta no baja completamente	Nivel de aceite está por encima del límite	Retire un poco de aceite.
La paleta no se eleva totalmente	Burbuja de aire en el sistema	<p>Elimine las burbujas de aire en el sistema como se indica:</p> <ul style="list-style-type: none"> <li>• Realice la operación de accionamiento del pistón con un recorrido máximo por aproximadamente 10 veces con la palanca de accionamiento hacia arriba.</li> <li>• Empuje la palanca hacia abajo y realice la operación de ascenso del pistón (elevación de carga) hasta el final.</li> <li>• Repita la operación si aún tiene aire en el sistema.</li> </ul>
	La carga excede la capacidad de la carretilla elevadora	Compruebe el peso de la carga y vuelva a evaluar la operación utilizando el equipo adecuado a la carga.

Tabla 3 – Solución de problemas

## 3. INSTRUCCIONES GENERALES DE MANTENIMIENTO Y POST-VENTA

Los productos VONDER cuando se usan correctamente, es decir, de acuerdo con las pautas de este manual, tienen bajos niveles de mantenimiento. Aun así, tenemos una vasta red de servicio al cliente.

### 3.1. Mantenimiento

Para mantener la seguridad y confiabilidad del producto, inspecciones, cambio de piezas y partes o cualquier otro mantenimiento y/o ajuste deben ser efectuados sólo por un profesional cualificado.

El exterior solo se puede limpiar con un paño húmedo y detergente, pero sin permitir que ingrese líquido al equipo. Mantenga las partes móviles del equipo siempre lubricadas.

### 3.2. Posventa y Asistencia Técnica

En caso de duda sobre el funcionamiento de la herramienta o sobre la Red de Asistencia Técnica Autorizada VONDER entre en contacto a través del sitio web [www.vonder.com.br](http://www.vonder.com.br)

Cuando se detecta una anomalía en el funcionamiento del equipo, debe ser examinado y/o reparado por un profesional de la red de Asistencia Técnica VONDER (consulte la relación completa en [www.vonder.com.br](http://www.vonder.com.br)). Sólo las piezas originales deben utilizarse en las reparaciones.

### 3.3. Desecho del producto

No deseche el aceite, las partes y partes del producto en la basura doméstica, intente separarlo y envíelo a un punto de recolección adecuado. Infórmese en su municipio sobre los sistemas de recolección locales o selectivos. En caso de duda sobre la forma correcta de eliminación, consulte a VONDER a través del sitio web [www.vonder.com.br](http://www.vonder.com.br)

## 4. GARANTIA

La CARRETILLA HIDRÁULICA LARGA 1,5 TONELADA (1,5 tf) 1.800 mm x 685 mm PLV 156 VONDER tienen los siguientes plazos de garantía contra no conformidades resultantes de su fabricación, contados a partir de la fecha de la compra: Garantía legal 90 días; garantía contractual: 3 meses. En caso de disconformidad, procure la asistencia técnica Vonder más próxima. En caso de constatación de disconformidades por la asistencia técnica el arreglo será efectuado en garantía.

### **La garantía ocurrirá siempre en las siguientes condiciones:**

El consumidor deberá presentar, OBLIGATORIAMENTE, la factura de compra del producto y el certificado de garantía debidamente rellenado y sellado por la tienda donde se adquirió.

#### **Pérdida del derecho de garantía:**

1. El incumplimiento de una o más hipótesis siguientes invalidará la garantía:
  - En el caso de que el producto haya sido abierto, alterado, ajustado o arreglado por personas no autorizadas por VONDER;
  - En el caso de que cualquier pieza, parte o componente del producto se caracterice como no original;
  - Falta de mantenimiento del equipo;
  - Partes y piezas desgastadas naturalmente.
2. Están excluidos de la garantía, desgaste natural de piezas del producto, caídas, impactos, y uso inadecuado del equipo o fuera del propósito para el cual fue proyectado.
3. La Garantía no cubre gastos de flete o transporte del equipo hasta la asistencia técnica más próxima, siendo que los costos serán de responsabilidad del consumidor.
4. Accesorios o componentes del equipo, como rodamientos, ruedas, resorte de accionamiento, anillos de sellado (anillo o-ring, retenedores, etc.) no están cubiertos por la garantía cuando se produce el desgaste. Están cubiertos solo con una garantía legal de 90 días contra defectos de fabricación.
5. Otros accesorios que se venden por separado tendrán una política de garantía como se describe en su embalaje. La garantía del equipo CARRETILLA HIDRÁULICA LARGA 1,5 TONELADA (1,5 tf) 1.800 mm x 685 mm PLV 156 VONDER no incluye dichos accesorios.









# vonder®

Consulte nossa Rede de Assistência Técnica Autorizada  
[www.vonder.com.br](http://www.vonder.com.br)  
 O.V.D. Imp. e Distr. Ltda. • CNPJ: 76.635.689/0001-92  
 Rua João Bettêga, 2876 • CEP 81070-900  
 Curitiba - PR - Brasil

Fabricado na CHINA com controle de qualidade VONDER  
 Fabricado en CHINA con control de calidad VONDER

## CERTIFICADO DE GARANTIA

A PALETEIRA HIDRÁULICA LONGA 1,5 TONELADA (1,5 tf) 1.800 mm x 685 mm PLV 156 VONDER possui os seguintes prazos de garantia contra não conformidades decorrentes de sua fabricação, contados a partir da data da compra: Garantia legal: 90 dias; Garantia contratual: 3 meses. Em caso de defeitos, procure a Assistência Técnica Autorizada VONDER mais próxima ([www.vonder.com.br](http://www.vonder.com.br)). Constatado o defeito de fabricação pela Assistência Técnica Autorizada, o conserto será efetuado em garantia.

### A garantia ocorrerá sempre nas seguintes condições:

O consumidor deverá apresentar, OBRIGATORIAMENTE, a nota fiscal de compra do produto e o certificado de garantia devidamente preenchido e carimbado pela loja onde foi adquirido.

### Perda do direito de garantia:

- O não cumprimento de uma ou mais hipóteses a seguir invalidará a garantia:
  - Caso o produto tenha sido aberto, alterado, ajustado ou consertado por pessoas não autorizadas pela VONDER;
  - Caso qualquer peça, parte ou componente do produto caracterizar-se como não original;

- Falta de manutenção do equipamento;
  - Partes e peças desgastadas naturalmente.
- Estão excluídos da garantia, além do desgaste natural de partes e peças do produto, quedas, impactos e uso inadequado do equipamento ou fora do propósito para o qual foi projetado.
  - A garantia não cobre despesas de frete ou transporte do produto até a Assistência Técnica Autorizada VONDER, sendo que os custos serão de responsabilidade do consumidor.
  - Accessórios ou componentes do equipamento, tais como rolamentos, rodas, mola de acionamento, anéis de vedação (anel o-ring, retentores, etc), não são cobertos pela garantia quando ocorrer desgaste por uso. São cobertos apenas com garantia legal de 90 dias contra defeitos de fabricação.
  - Outros acessórios que são vendidos separadamente terão política de garantia conforme descrito em sua embalagem. A garantia do equipamento PALETEIRA HIDRÁULICA LONGA 1,5 TONELADA (1,5 tf) 1.800 mm x 685 mm PLV 156 VONDER não engloba tais acessórios.



# vonder®

## CERTIFICADO DE GARANTIA

Modelo:	Nº de série:	
Cliente:		
Endereço/Dirección:		
Cidade/Ciudad:	UF/Provincia:	CEP/Código Postal:
Fone/Teléfono:	E-mail:	
Revendedor:		
Nota fiscal Nº/Factura Nº:	Data da venda/Fecha venta:        /        /	
Nome do vendedor/Nombre vendedor:	Fone/Teléfono:	
Carimbo da empresa/Sello empresa:		