

MANUAL DE INSTRUÇÕES

EXPOSITORA CERVEJEIRA

Modelos: EXPVQBL100, EXPVQBL200, Color Light 100, Color Light 200, EXPVQ 100, EXPVQ 200, EXPVQCD 200, EXPM 100, EXPM 200

Leia atentamente este manual antes de utilizar o produto.

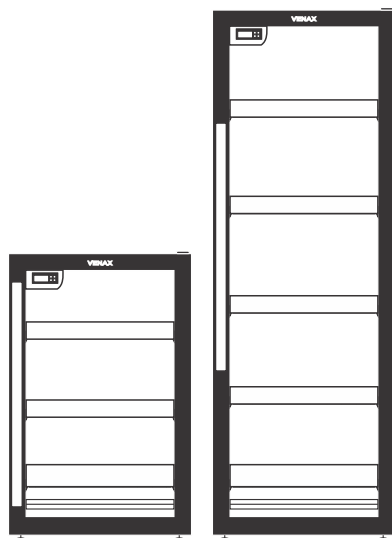

VENAX

Autêntica como você

APRESENTAÇÃO

IMPORTANTE!

PARA ABERTURA DE ASSISTÊNCIA TÉCNICA É NECESSÁRIO QUE TENHA EM MÃOS ESTE MANUAL, UMA VEZ QUE O TÉCNICO SOLICITARÁ O NÚMERO DE SÉRIE DO SEU PRODUTO, O QUAL CONSTA NA ETIQUETA ACIMA!

A AUSÊNCIA DESTA ETIQUETA OCORRERÁ NA PERDA DE GARANTIA DO SEU PRODUTO!!!

Antes de tudo, leia o manual.

Tire o máximo de proveito das dicas aqui contidas.

Você evitará muitos problemas, os quais podem ser ocasionados pelo mau uso.

PARABÉNS POR SUA ESCOLHA!

Você acaba de adquirir um produto de qualidade da marca Venax. Chegou o momento de conhecer melhor o modelo adquirido. Os nossos produtos são fabricados seguindo normas nacionais e internacionais de qualidade, procurando sempre colocar à disposição dos consumidores o que há de melhor em termos de tecnologia, design e respeito ao meio ambiente.

Para tornar ainda mais fácil e seguro o uso deste produto, criamos esse manual de instruções. Recomendamos que antes de utilizar leia cada ponto deste manual para que você descubra todas as vantagens e facilidades de utilização. Nele estão dispostas inúmeras informações e procedimentos que vão fazer com que o produto adquirido tenha um rendimento maior e menor consumo de energia elétrica.

MEIO AMBIENTE

Nossa empresa preocupada com o meio ambiente trabalha de forma a evitar poluí-lo, inclusive utilizando embalagens de material totalmente reciclável ou reutilizável. Solicitamos sua colaboração, na tentativa de gerar menos lixo, especialmente reduzindo o consumo de recursos naturais, como o corte de árvores desnecessário. Obrigado por sua contribuição na reciclagem ou reaproveitamento, ao invés de jogar no lixo comum.

“Nossos filhos e a Natureza agradecem”

ÍNDICE

1. INSTRUÇÕES DE SEGURANÇA	05
1.1 Dicas gerais.....	05
1.2 Cuidados especiais com crianças.....	05
1.3 Para o usuário e/ou instalador.....	05
1.4 Períodos de ausência.....	05
2. CARACTERÍSTICAS DO PRODUTO.....	06
3. TRANSPORTE.....	07
4. DESEMBALANDO O PRODUTO.....	07
5. ESCOLHENDO O LOCAL DE INSTALAÇÃO.....	07
6. NIVELANDO O PRODUTO.....	08
7. INSTALAÇÃO.....	08
7.1 Orientações gerais.....	08
7.2 Aterramento.....	08
7.3 Instalação elétrica.....	09
8. MONTAGEM DAS PRATELEIRAS.....	09
9. COLOCAÇÃO DAS BEBIDAS.....	09
10. LIGANDO O PRODUTO.....	10
11. RUÍDO.....	11
12. LIMPEZA DO PRODUTO.....	11
12.1 Parte interna, porta e laterais do produto.....	11
12.2 Gaxeta de vedação.....	11
12.3 Condensador.....	11
13. PROBLEMAS, POSSÍVEIS CAUSAS E SOLUÇÕES.....	11
14. CERTIFICADO DE GARANTIA.....	14

1. INSTRUÇÕES DE SEGURANÇA

A instalação deve seguir rigorosamente as normas descritas nesse manual. Caso contrário, a garantia legal e a garantia adicional do seu produto poderão ser invalidadas.

Caso seja necessária a substituição de alguma peça ou quaisquer outros reparos, entre em contato conosco através dos contatos disponibilizados na última página deste manual. Se o produto for modificado por pessoas não autorizadas pela Venax, o mesmo perderá a garantia legal e também a garantia adicional.

1.1 DICAS GERAIS

Este aparelho não se destina à utilização por pessoas (inclusive crianças) com capacidades físicas, sensoriais ou mentais reduzidas, ou por pessoas com falta de experiência e conhecimento, a menos que tenham recebido instruções referentes à utilização do aparelho ou estejam sob a supervisão de uma pessoa responsável por sua segurança.

Verifique periodicamente as condições das instalações elétricas. Em caso de dúvidas, consulte um eletricitista.

1.2 CUIDADOS ESPECIAIS COM CRIANÇAS

Evite acidentes. Após desembalar a expositora cervejeira mantenha o material da embalagem fora do alcance das crianças e animais.

Fique atento, não permita que a expositora cervejeira seja manuseada por crianças, mesmo desligada.

Se o aparelho for provido de chaves na porta ou tampo, nunca as deixe ao alcance de crianças.

Recomenda-se que crianças sejam vigiadas para assegurar que elas não estejam realizando possíveis brincadeiras com o aparelho ou em condições de possíveis acidentes.

1.3 PARA O USUÁRIO E/OU INSTALADOR



Desligue a expositora cervejeira da tomada sempre que fizer limpeza ou manutenção.

Nunca desligue a expositora cervejeira da tomada puxando pelo cabo de alimentação, puxe pelo plugue.

Não altere o plugue de sua Expositora cervejeira.

Não prenda, torça ou amarre o cabo de alimentação.

Se o cabo de alimentação (cabo elétrico) estiver danificado, ele deve ser substituído somente pelo fabricante, agente autorizado ou por pessoas qualificadas.

Produtos em aerossol sob alta pressão não podem ser armazenados em nenhum refrigerador, freezer ou expositora, sob o risco de explosão.

Não se apoie sobre a porta, pois as dobradiças poderão desregular-se, assim prejudicando a vedação do produto e resultando em um rendimento inferior, além do risco de ocorrer um acidente.

Não coloque bebidas congeladas sobre a parte superior da expositora cervejeira, sob o risco de ocorrer gotejamento na parte interna do produto.

Jamais deixe velas acesas ou qualquer outro objeto que produza chamas ou brasas (incensos, por exemplo) sobre a Expositora cervejeira, sob risco de provocar incêndios.

1.4 PERÍODOS DE AUSÊNCIA

CASO A EXPOSITORA CERVEJEIRA NÃO SEJA USADA POR 30 DIAS OU MAIS, RECOMENDAMOS QUE O USUÁRIO DESLIGUE O PLUGUE DA TOMADA, BEM COMO APROVEITE PARA FAZER UMA LIMPEZA, EVITANDO O INCONVENIENTE DE O PRODUTO FICAR COM ODORE INTERNO.

2. CARACTERÍSTICAS DO PRODUTO

DESCRIÇÃO	Color Light 100	Color Light 200	Blue Light 100	Blue Light 200	EXPVQ GII 100	EXPVQ GII 200	EXPVQCD 200	Top Light 100	Top Light 200
Tensão: 127 V ou 220 V	x	x	x	x	x	x	x	x	x
Controlador digital	x	x	x	x	x	x	x	x	x
Porta de vidro duplo com sistema de aquecimento anti-condensação	x	x	x	x	x	x	x	x	x
Porta de vidro panorâmico								x	x
Moldura da porta de PVC	x	x	x	x	x	x	x	x	x
Luz interna "barra de LED" na cor branca					x	x	x	x	x
Luz interna "barra de LED" RGB	x	x							
Luz interna "barra de LED" na cor azul			x	x					
Evaporador com ventilação forçada	x	x	x	x	x	x	x	x	x
Refrigeração por compressor hermético	x	x	x	x	x	x	x	x	x
Degelo automático	x	x	x	x	x	x	x	x	x
Prateleiras reguláveis e ajustáveis	x	x	x	x	x	x	x	x	x
Gabinete externo em chapa de aço, tinta epóxi	x	x	x	x	x	x	x	x	x
Gabinete interno de plástico (PSAI)	x	x	x	x	x	x	x	x	x
Gás refrigerante R134a	x	x	x	x	x	x	x	x	x
Isolamento térmico em poliuretano	x	x	x	x	x	x	x	x	x
Pés frontais reguláveis	x	x	x	x	x	x	x	x	x

MEDIDAS EXTERNAS DO PRODUTO

PRODUTO	Altura	Profundidade	Largura
Color Light 100	800mm a 810mm*	610mm	495mm
Color Light 200	1435mm a 1440mm*	610mm	495mm
Blue Light 100	800mm a 810mm*	610mm	495mm
Blue Light 200	1435mm a 1440mm*	610mm	495mm
EXPVQ GII 100	800mm a 810mm*	595mm	495mm
EXPVQ GII 200	1435mm a 1440mm*	595mm	495mm
EXPVQCD 200	1745mm a 1755mm*	610mm	495mm
Top Light 100	800mm a 810mm*	610mm	495mm
Top Light 200	1435mm a 1440mm*	610mm	495mm

*Variação de medidas com os pés frontais na posição mínima e máxima.

3. TRANSPORTE

Ao transportar e/ou instalar o produto deve-se tomar as seguintes precauções:

Tomar cuidado para não danificar nenhum componente do sistema de refrigeração;

Movimentar o produto sempre na posição vertical com uma inclinação máxima de 45°;

Retirar todas as bebidas de dentro do produto e fixar as prateleiras com fita adesiva para evitar que as mesmas sejam danificadas (caso você precisar transportar o produto para outro local após já ter retirado a embalagem).

4. DESEMBALANDO O PRODUTO

NÃO UTILIZE MATERIAS PONTIAGUDOS PARA DESEMBALAR O PRODUTO, POIS PODEM VIR A ARRANHAR/AVARIAR A PARTE EXTERNA DO MESMO. AO DESEMBALAR A EXPOSITORA CERVEJEIRA, EVITE INCLINÁ-LA EM UM ÂNGULO SUPERIOR A 45° POIS PODE OCASIONAR DANOS NO PRODUTO.

Passo a passo para desembalar sua expositora cervejeira:

a) com o auxílio de uma tesoura, corte a cinta plástica verde que fica por fora do produto.

Atenção: Tome cuidado para não se machucar ao utilizar a tesoura.

b) com o auxílio de uma chave de fenda, remova os grampos metálicos da parte inferior da caixa e retire a mesma, puxando-a para cima.

c) retire o estrado de madeira da parte de baixo do produto. Nessa etapa, peça ajuda a mais uma pessoa para inibir o risco de acidentes.

d) retire o plástico que fica sobre o produto;

e) abra a porta da cervejeira e retire as fitas azuis da parte interna da mesma;

IMPORTANTE: separe os materiais da embalagem e destine-os às companhias de reciclagem de sua cidade.

5. ESCOLHENDO O LOCAL DE INSTALAÇÃO

Classe climática 4 (N): Este produto foi projetado para funcionar em ambientes de até 32°C e umidade relativa do ar de 65%. Em caso de dúvidas consulte a tabela do item 12.

Acima de 32 °C recomenda-se utilizar sua Expositora cervejeira em locais com ambientes climatizados.

Procure instalar o aparelho em local seco e arejado.

A superfície do local deve ser plana para proporcionar o correto nivelamento do produto.

Evite colocar a expositora cervejeira próximo a fontes de calor (fornos, fogões, micro-ondas, etc.). Deve-se manter uma distância mínima de 30 cm de fornos e fogões.

Evite a exposição direta a luz solar, ou locais com incidência intensa (estufa) pois ficando o produto exposto à mesma, o consumo de energia elétrica poderá ser maior e suas bebidas poderão levar mais tempo para ficarem na temperatura que você deseja, assim como, o produto poderá ficar danificado devido à exposição.

Atenção: Observe e respeite as medidas mostradas no desenho. Esse espaço deixado em torno do aparelho propicia uma melhor circulação de ar, necessária para o perfeito funcionamento do equipamento. Essas medidas são válidas também para espaços projetados em nichos, caso você opte por embutir o produto em um móvel. Sem as medidas necessárias, o produto pode vir a condensar.

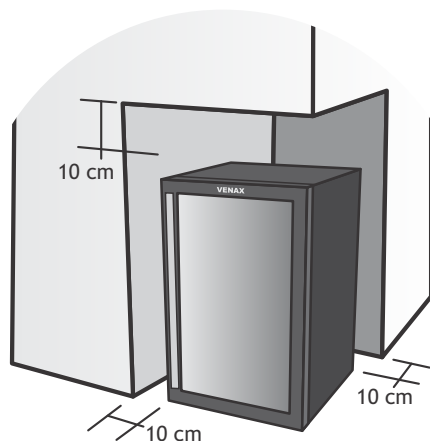

6. NIVELANDO O PRODUTO

O nivelamento evita movimentos de balanço, vibração e outros problemas. A sua expositora cervejeira possui dois pés reguláveis na parte frontal e dois rodízios na parte traseira. Os pés reguláveis estão dentro do seu produto. Retire-os e faça o procedimento abaixo ilustrado:



Com a porta do produto fechada, solicite auxílio a mais uma pessoa e incline cuidadosamente a expositora cervejeira, girando os pés niveladores até o produto ficar na altura que você achar melhor.

Dica: Ao colocar os pés reguláveis na parte frontal, regule a altura do produto de forma que o mesmo fique levemente inclinado para trás, assim facilitando a abertura e fechamento da porta durante o uso e também o escoamento de água que existe devido ao degelo natural feito pelo produto.

Após a colocação dos pés, verifique se o produto está nivelado e com os pés firmemente apoiados no chão.

Não utilize pés diferentes dos originais.

Sempre que movimentar sua expositora cervejeira será necessário repetir o processo de nivelamento.

ATENÇÃO: NÃO TRANSPORTAR O PRODUTO COM CARGA, RISCO DE DANIFICÁ-LO.

7. INSTALAÇÃO

7.1 ORIENTAÇÕES GERAIS

Após ter seguido todas as orientações acima, o aparelho pode ser instalado.

Verifique se o espaço deixado na frente da expositora cervejeira é suficiente para permitir a abertura completa da porta.

A colocação de objetos na parte externa de sua expositora cervejeira (ímãs de enfeite) poderá causar arranhões, os quais não serão cobertos pela garantia.

7.2 ATERRAMENTO

O aterramento da tomada deve estar conforme a Norma NBR 5410.

Este produto já está com o plugue no novo padrão brasileiro, definido pela NBR 14136 e Portaria ABNT 02/2017, onde o fio terra está conectado ao pino central do plugue.

Caso sua tomada não esteja adaptada ao novo padrão brasileiro, faça a adequação para ligar este produto. Para a realização desse serviço, entre em contato com uma empresa com profissionais especializados. O novo padrão de tomadas proporciona maior segurança ao usuário no momento de conectar o plugue do produto.

LEMBRE-SE! A ALTERAÇÃO OU VIOLAÇÃO DO PLUGUE E DO CABO DE ALIMENTAÇÃO IMPLICARÃO NA SUA SEGURANÇA E NA PERDA DA GARANTIA DO PRODUTO.

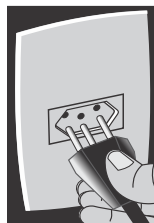

7.3 INSTALAÇÃO ELÉTRICA

Os fios da rede elétrica na qual a sua Expositora cervejeira será conectada devem ser de cobre e ter seção (diâmetro) mínima de 2,5 mm², conforme NBR 5410. Em caso de dúvidas, procure um profissional capacitado para verificar como está a instalação elétrica da tomada.

A tensão admissível na tomada onde o produto será ligado deve estar dentro da faixa indicada na tabela abaixo:

Variação Admissível de Tensão		
Tensão do produto (V)	Mínima (V)	Máxima (V)
127V	117	133
220V	202	231

Os níveis de tensão de alimentação com o qual este produto opera são estabelecidos nos Procedimentos de Distribuição de Energia Elétrica no Sistema Nacional – PRODIST da ANEEL Agência Nacional de Energia Elétrica.

QUEIMA OU DANOS NO COMPRESSOR OU ACESSÓRIOS ELÉTRICOS, PROVOCADOS POR TENSÃO INADEQUADA, OSCILAÇÕES BRUSCAS OU DEFEITOS DA INSTALAÇÃO, NÃO ESTÃO COBERTOS PELA GARANTIA.

Recomendamos a instalação de um DR (disjuntor) no quadro de distribuição de energia do local de instalação. Esse serviço deve ser realizado por uma empresa com profissionais capacitados para esse tipo de serviço.

IMPORTANTE: No caso de registro de variações além das mencionadas, instale um estabilizador automático de tensão com 1500 VA entre a expositora cervejeira e a tomada.

Ligue sua expositora cervejeira em uma tomada exclusiva. Não utilize extensões e conectores tipo T (benjamim), pois este tipo de ligação pode causar uma sobrecarga na rede elétrica e prejudicar o desempenho do produto.

Tenha cuidado para que a expositora não fique apoiada sobre o cabo de alimentação elétrico.

8. MONTAGEM DAS PRATELEIRAS

As prateleiras são reguláveis e removíveis, basta encaixá-las na posição desejada nos suportes das laterais internas do tanque para obter o melhor armazenamento das bebidas.

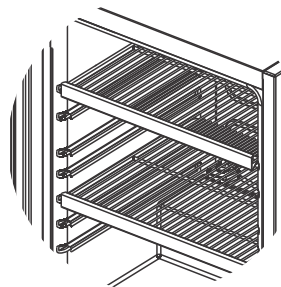

9. COLOCAÇÃO DAS BEBIDAS

Dê preferência para o carregamento à noite, pois no primeiro carregamento as garrafas levam 24 horas para atingir a temperatura de conservação. Na recarga, considerando a reposição de 50% das garrafas, esse tempo de refrigeração é de 12 horas.

O excesso de carga aumentará o período de refrigeração das bebidas, bem como a temperatura ambiente onde o aparelho for instalado. Quanto maiores a temperatura ambiente e o volume de bebidas, maior será o ciclo de funcionamento (tempo que a expositora cervejeira levará para atingir o setpoint definido, conforme cartilha de instruções.)

Para um bom rendimento de sua expositora cervejeira, deixe um espaçamento de 50 mm entre as garrafas e a placa fria (evaporador) localizada no interior desta.

Cervejeira 100

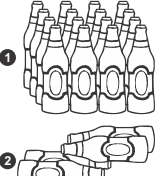
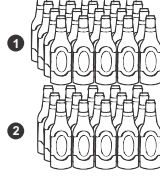
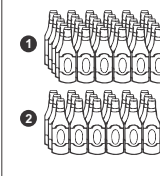
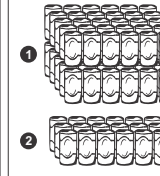
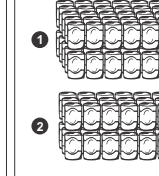
Garrafa 1 litro	Garrafa 600 ml	Garrafa 355ml	Lata 473 ml	Lata 350 ml
 <p> 1 16 unidades 2 4 unidades </p> <p>Total: 20 unidades</p>	 <p> 1 19 unidades 2 15 unidades </p> <p>Total: 34 unidades</p>	 <p> 1 30 unidades 2 18 unidades </p> <p>Total: 48 unidades</p>	 <p> 1 60 unidades 2 18 unidades </p> <p>Total: 78 unidades</p>	 <p> 1 60 unidades 2 36 unidades </p> <p>Total: 96 unidades</p>

Cervejeira 200

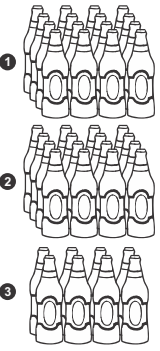
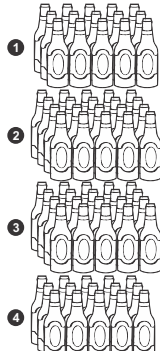
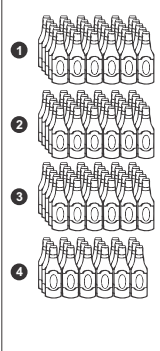
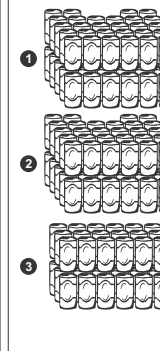
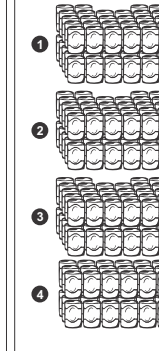
Garrafa 1 litro	Garrafa 600 ml	Garrafa 355ml	Lata 473 ml	Lata 350 ml
 <p> 1 16 unidades 2 16 unidades 3 8 unidades </p> <p>Total: 40 unidades</p>	 <p> 1 16 unidades 2 20 unidades 3 20 unidades 4 15 unidades </p> <p>Total: 71 unidades</p>	 <p> 1 30 unidades 2 30 unidades 3 30 unidades 4 18 unidades </p> <p>Total: 108 unidades</p>	 <p> 1 56 unidades 2 56 unidades 3 36 unidades </p> <p>Total: 148 unidades</p>	 <p> 1 56 unidades 2 56 unidades 3 56 unidades 4 36 unidades </p> <p>Total: 204 unidades</p>

Recomendamos que, após colocar as bebidas no produto, o sistema anti-condensação (ver cartilha de instruções) não seja acionado, pois fará com que suas bebidas levem um tempo maior para atingirem a temperatura desejada.

10. LIGANDO O PRODUTO

Após transportar ou movimentar seu produto, você precisa esperar 1 hora para poder ligar sua Expositora cervejeira na tomada. Isso se deve ao fato de que, durante o transporte, uma pequena parte do óleo que está dentro do compressor poderá ter migrado para o sistema de refrigeração. Este período no qual o produto fica desligado faz com este óleo volte para o compressor.

ATENÇÃO

O SEU APARELHO NÃO É BIVOLT. ANTES DE LIGAR O PRODUTO NA TOMADA, VERIFIQUE SE A TENSÃO DO MESMO É COMPATÍVEL COM A TOMADA DO LOCAL DE INSTALAÇÃO (220V OU 127V).

Para ligar o produto, conecte o plugue do aparelho na tomada elétrica.

11. RUÍDO

Atenção: É normal que a sua Expositora Cervejeira emita alguns ruídos. Alguns estalos são decorrentes do líquido refrigerante circulando pelo sistema. Ruídos decorrentes durante a abertura e fechamento da porta também são normais devido à troca de calor e a formação de vácuo que ocorre na borracha de vedação (gaxeta). Assim como o microventilador que pelo fato de sua vazão de ar também emitirá ruídos.

12. LIMPEZA DO PRODUTO

Antes de fazer uma limpeza geral, desconecte o plugue da tomada. Não desligue o produto puxando o cabo, utilize o plugue.

12.1 PARTE INTERNA, PORTA E LATERAIS DO PRODUTO

Utilize um pano umedecido com água e sabão neutro. Não use soluções cáusticas, bicarbonatadas ou abrasivas. Terminada a limpeza, seque cuidadosamente o produto. Procure fazer a limpeza da parte interna do produto a cada 30 dias, assim evitando o entupimento do dreno e o mau cheiro.

12.2 GAXETA DE VEDAÇÃO

A gaxeta de vedação da porta deve ser limpa cuidadosamente com sabão neutro e água morna. Enxágue e seque-a, tomando cuidado para não a danificar.

Recomenda-se a limpeza periódica do DRENO interno, localizado atrás da última prateleira. Retire a prateleira e passe um pano levemente úmido para realizar a limpeza no local do dreno.

12.3 CONDENSADOR

O condensador de sua expositora cervejeira fica localizado na parte traseira da mesma. Para limpá-lo, use somente aspirador de pó ou espanador, em um intervalo de 6 em 6 meses. O pó acumulado afeta o bom desempenho do produto e acarreta em maior consumo de energia.

Após finalizar a limpeza do produto, ligue-o novamente na tomada e o deixe funcionando por no mínimo 1 hora. Posteriormente, recoloco as bebidas, distribuindo-as nas prateleiras.

13. PROBLEMAS, POSSÍVEIS CAUSAS E SOLUÇÕES

PROBLEMAS	POSSÍVEIS CAUSAS	SOLUÇÕES
A expositora cervejeira não funciona (Não liga).	Plugue desligado da tomada.	Ligue o plugue na tomada.
	Tomada com mau contato.	Corrigir o defeito da tomada / Substitua a tomada.
	Falta de energia elétrica. / Disjuntor do local desligado.	Aguardar retorno da energia. / Ligar disjuntor.
	Tensão na tomada muito alta ou muito baixa, nesses casos o compressor dará vários arranques sucessivos sem funcionar.	Instale um estabilizador automático de voltagem não inferior a 1500VA entre o produto e a tomada.
	Cabo de alimentação danificado.	Contatar o Assistente Técnico autorizado para substituir o cabo de alimentação.

PROBLEMAS	POSSÍVEIS CAUSAS	SOLUÇÕES
A expositora cervejeira não refrigera satisfatoriamente.	Ajuste inadequado da temperatura no "Controlador de temperatura".	Ajuste o Controlador de temperatura conforme o item da cartilha que acompanha o manual "COMO MODIFICAR A TEMPERATURA DO CONTROLADOR".
	Incidência de luz solar direta ou outras fontes de calor próximo a expositora cervejeira.	Instale a expositora cervejeira conforme o item 5 "ESCOLHENDO O LOCAL DE INSTALAÇÃO".
	Elevada frequência de abertura da porta.	Evite abrir a porta em demasia.
	Tempo excessivo de porta aberta.	Abra-a somente o tempo necessário.
	Carregamento excessivo e garrafas obstruindo o forçador de ar.	Redistribua melhor os volumes deixando espaço para o ar frio circular entre as garrafas, respeite o limite de carga, ver no item 9 "COLOCAÇÃO DAS GARRAFAS".
	Objetos sobre o condensador (grade traseira).	Retire os objetos para o bom desempenho da expositora cervejeira.
	Condensador (grade traseira) sujo.	Realizar limpeza conforme instruções, ver no item 12 "LIMPEZA DO PRODUTO".
	Tensão na tomada muito alta ou muito baixa, nesses casos o compressor dará vários arranques sucessivos sem funcionar	Instale um estabilizador automático de tensão não inferior a 1500VA entre o produto e a tomada.
A expositora cervejeira não desliga.	Carregamento excessivo.	Redistribua melhor a carga, deixando espaço para o ar frio circular entre as garrafas, conforme item 9 "COLOCAÇÃO DAS GARRAFAS".
	Temperatura ambiente elevada, acima de 32 °C.	Nesse caso, recomenda-se utilizar a expositora cervejeira em local com ambiente climatizado, pois a mesma foi projetada para operar na classe climática 4(N), que se refere a temperatura ambiente máxima de 32 °C.
Condensação na parte externa da expositora cervejeira.	Umidade relativa do ar elevada.	Normal em certos climas e épocas do ano. Com a umidade do ar superior a 65%, poderá ocorrer a formação de suor na parte externa da expositora cervejeira, enxugue a superfície com pano macio e seco.
	O tempo está quente e úmido.	Isto é normal quando o tempo está úmido. Quando a umidade estiver mais baixa, a condensação deve desaparecer.
Condensação na parte interna da expositora cervejeira.	Má vedação da borracha que contorna a porta.	Regule os pés niveladores de maneira a manter a expositora cervejeira levemente inclinada para trás e bem apoiada ao piso.
	Porta parcialmente aberta.	Verifique se algum objeto está impedindo o fechamento completo da porta. Se necessário reorganize o armazenamento das bebidas.
	Vapores gerados na cozinha.	Evite que a expositora cervejeira fique próxima a painéis com fervuras.

PROBLEMAS	POSSÍVEIS CAUSAS	SOLUÇÕES
Condensação na porta	Umidade relativa do ar elevada, acima de 65 %	Ligue o sistema de aquecimento da porta conforme item da cartilha que acompanha o manual. "ACIONANDO O SISTEMA DE ANTI-CONDENSAÇÃO DA PORTA"
A expositora cervejeira apresenta ruídos anormais e excessivos.	Expositora cervejeira encostada na parede.	Afaste-a da parede, respeitando a distância mínima de 10 cm.
	Expositora cervejeira desnivelada em relação ao piso.	Procure nivelar a expositora cervejeira, ajustando os pés niveladores, deixando-a levemente inclinada para trás e bem apoiada ao piso. Ver no item 6 "NIVELANDO O PRODUTO"
	Expansão do fluido "gás refrigerante" no evaporador.	Este ruído é normal.
Vazamento de água em frente a expositora cervejeira.	Dreno do degelo sujo e/ou entupido.	Recomenda-se a limpeza periódica do DRENO interno, localizado abaixo da placa evaporadora localizada na região interna do produto.
Porta parcialmente aberta/torta ou desnivelada.	Expositora cervejeira desnivelada em relação ao piso.	Procure nivelar a expositora cervejeira, ajustando os pés niveladores deixando-a levemente inclinada para trás e bem apoiada ao piso. Ver no item 6 "NIVELANDO O PRODUTO"
Bebida congelando.	Uso do termostato na posição máxima. Poucas bebidas armazenadas. Dias com a temperatura ambiente abaixo de 18 °C.	Ajuste o termostato conforme o item da cartilha que acompanha o manual "COMO MODIFICAR A TEMPERATURA DO CONTROLADOR".
Bebida não está gelando satisfatoriamente.	Uso do termostato na posição mínima. Muitas bebidas armazenadas. Dias com a temperatura ambiente acima de 32 °C.	Ajuste o termostato conforme o item da cartilha que acompanha o manual "COMO MODIFICAR A TEMPERATURA DO CONTROLADOR"
Deformação do tanque interno	Produto exposto a temperatura acima de 70 °C, exposto ao sol ou reflexos solares	Respeite as medidas e o local de instalação conforme o item 5 "ESCOLHENDO O LOCAL DE INSTALAÇÃO".

14. CERTIFICADO DE GARANTIA

1) Todos os produtos fabricados pela Venax Eletrodomésticos possuem garantia de 1 (um) ano, a contar da data de emissão da Nota Fiscal do produto, sendo: 90 (noventa) dias de garantia legal, estabelecida pelo art. 26, inc. II, da Lei 8.078, de 11 de setembro de 1990 (Código de Defesa do Consumidor), e mais 9 (nove) meses de garantia contratual, subsequentes à garantia legal, oferecida pela fabricante.

2) Para acionar a garantia, legal ou contratual, é necessário que o produto esteja sendo utilizado de forma adequada, conforme as normas e instruções constantes deste manual. Também é necessário ter em mãos a Nota Fiscal de compra e o número de série do produto.

3) As garantias legal e contratual cobrem vícios e defeitos comprovadamente oriundos de fabricação, incluindo a substituição de peças e mão de obra para conserto do produto.

4) As garantias legal e contratual não cobrem:

- a) produtos que estejam em desacordo com qualquer das instruções contidas neste manual;
- b) despesas com a instalação do produto, peças/componentes extras e respectiva mão de obra;
- c) avarias causadas por terceiros, resultantes do transporte e/ou manuseio do produto;
- d) defeitos ocasionados pela má instalação, uso e/ou acondicionamento incorreto do produto e seus componentes;
- e) falhas e/ou defeitos nas partes em vidro, lâmpadas, botões de comando, puxadores;
- f) desgastes ocasionados pelo uso do produto;

5) Ocorrerá a perda das garantias legal e contratual nas seguintes hipóteses:

- a) o produto estiver em desacordo com qualquer das instruções contidas neste manual;
- b) ausência da Nota Fiscal do produto;
- c) ausência da etiqueta de identificação do produto;
- d) utilização de peças não originais de fábrica;
- e) substituição ou alteração das condições, peças ou componentes originais do produto;
- f) atuação de terceiros ou de Assistência Técnica não autorizados pela Venax Eletrodomésticos;
- g) oxidação ou qualquer detrimento por uso irregular e/ou umidade excessiva;
- h) danos decorrentes da utilização de produto inflamável;

6) Considerações gerais:

- a) Esgotado o período de abrangência da garantia, todas as despesas em virtude de reparos, peças ou qualquer outro tipo de suporte serão de encargo exclusivo do consumidor.
- b) A Venax Eletrodomésticos reserva-se o direito de a qualquer tempo, sem notificação prévia, realizar alterações nas características gerais, técnicas e estéticas de seus produtos.

Conheça nossos outros produtos

Fogões a gás | Fogões a lenha | Cervejeiras | Fornos de embutir
Fogões industriais | Cooktops | Fornos elétricos | Adegas
Champanheiras | Frigobares | Expositoras de bebidas

PREZADO CLIENTE

A Venax Eletrodomésticos Ltda coloca-se a disposição.

Nossos contatos são:

Fone: 0800-051-2000 ou (51) 3793-2000

E-mail: posvendas@venax.com.br

Já usou o seu produto?

Nos conte como foi a sua experiência com a marca Venax!



Queremos ouvir você!

Responda nossa pesquisa de experiência
do consumidor através do nosso site:

www.venax.com.br/experienciavenax

receba um super Guia de Receitas Venax



Curta nossa Fanpage!

facebook.com/venaxeletro



Siga nosso Instagram!

instagram.com/venaxeletro



Rua Tiradentes, 100 - Centro - CEP: 95800-000
Venâncio Aires/RS - Brasil - Fone: 51 3793 2000
contato@venax.com.br

WWW.VENAX.COM.BR